

# Catalogo

ATTREZZATURE E MINUTERIE

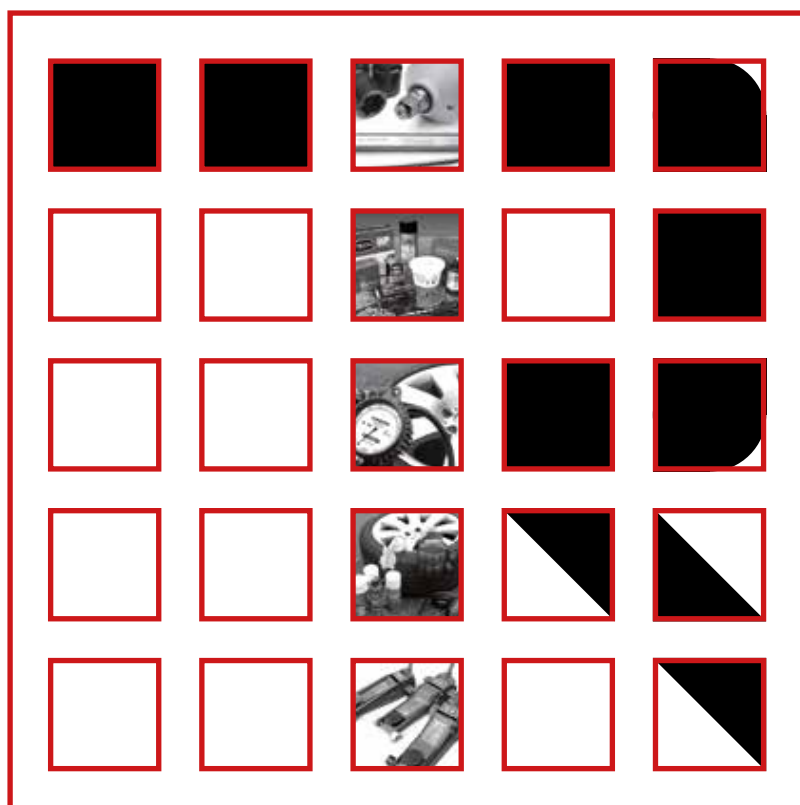

**TR ATTREZZATURE** srl  
Forniture per Gommisti e Autofficine



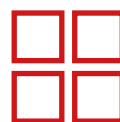

**S**iamo un'azienda nata negli anni '80, sviluppatasi e consolidatasi negli anni, con sede a Padova e Filiale a Udine.

Da sempre offriamo ai nostri clienti attrezzature e materiale di consumo per gommisti ed autofficine.

Fin dall'inizio abbiamo puntato sulla qualità dei prodotti: le attrezzature che noi proponiamo sono efficienti e sicure, costruite da ditte presenti da lungo tempo sul mercato e di provata serietà.

Tra queste la Mondolfo Ferro, leader nel settore gommisti, che rappresentiamo con esclusiva nelle zone di nostra competenza sin dal 1984.

Il materiale di consumo che offriamo ha un ottimo rapporto qualità – prezzo.

Assicuriamo inoltre un tempestivo ed efficace servizio di assistenza ai clienti per risolvere ogni tipo di problema ... questo è il nostro punto di forza!



## Indice dei Prodotti

Chiavi ad Impulsi .....	3
Avvitatura/Svitatura Bulloni .....	6
Leve Montaggio/Smontaggio .....	7
Assestare Talloni difficili .....	8
Lubrificanti per talloni .....	9
Autovulcanizzanti per Riparazione .....	11
Kit e sigillanti riapa pneumatici .....	18
Contrappesi a Molla .....	19
Contrappesi Adesivi.....	20
Tubi Aria e Vapore .....	22
Prese ed Innesti .....	22
Regolazione Linea Aria .....	23
Manometri e Pistole gonfiaggio .....	23
Valvole per Pneumatici.....	25
Prolunghe per Valvole .....	29
Meccanismi Interni e Coperchietti .....	30
TPMS: Programma completo.....	31
Carrelli e utensili.....	34
Varie per Officina.....	36
Servizio Assistenza Moto .....	38
Sollevatori alta qualità.....	39
Strumenti per Officina .....	41
Attrezzature: Linea completa MONDOLFO .....	43



## Chiavi ad Impulsi



**CP734H**  
COD. 05006

Attacco:  
1/2"  
Coppia:  
34-420 Nm  
Coppia Max:  
576 Nm  
Peso:  
2.3 Kg



**CP7748**  
COD. 05005

Attacco:  
1/2"  
Coppia:  
95-750 Nm  
Coppia Max:  
1.300 Nm  
Peso:  
2.0 Kg



**CP7732C**  
COD. 05001

Attacco:  
1/2"  
Coppia:  
70-387 Nm  
Coppia Max:  
625 Nm  
Peso:  
1.0 Kg



**CP7737**  
COD. 05820

Attacco:  
1/2"  
Coppia:  
34-224 Nm  
Coppia Max:  
300 Nm  
Peso:  
1.12 Kg



**CP7763**  
COD. 05048

Attacco:  
3/4"  
Coppia:  
136-1.288 Nm  
Coppia Max:  
1.627 Nm  
Peso:  
5.3 Kg

**CP7763-6**  
COD. 05049

Versione con  
albero prolungato



**CP772H**  
COD. 05045

Attacco:  
3/4"  
Coppia:  
203-949 Nm  
Coppia Max:  
1.356 Nm  
Peso:  
4.8 Kg

**CP772H-6**  
COD. 05046

Versione con  
albero prolungato

## Prodotto Correlato



### Set Bussole Sottili Rivestite COD.70600

Set di 3 bussole prolungate (85 mm) più comuni per l'impiego su cerchi in lega. Il rivestimento esterno in materiale a basso attrito evita graffi ed abrasioni durante le operazioni di montaggio/smontaggio delle ruote. Le bussole sono vendute anche separatamente.

- COD.70400 (BLU) 17"x85 mm
- COD.70400 (GIALLO) 19"x85 mm
- COD.70400 (ROSSO) 21"x85 mm



**AIRTEC 315**



**AIRTEC 457**



**AIRTEC 458**

Modello	Codice	Attacco quadro	Coppia Raccomandata	Coppia Massima	Peso
315	05016	1/2"	68-542 Nm	814 Nm	1.95 Kg
457	05019	1/2"	220-600 Nm	1356 Nm	1.8 Kg
458	05011	1/2"	244-542 Nm	949 Nm	1,37 Kg



**DINO PAOLI 217**



**DINO PAOLI 251**

Modello	Codice	Attacco quadro	Coppia Raccomandata	Coppia Max	Peso
217	05054	3/4"	350-1100 Nm	1.700 Nm	5,90 Kg
251	05069	1"	700-2.180 Nm	3.050 Nm	9,10 Kg



**Carrello Ecologico per avvitatori da 3/4" - 1"**

**CARRELLO ECOLOGICO STANDARD**  
COD. 05075

I principali vantaggi dei carrelli ecologici sono:

- riduzione dell'inquinamento acustico
- completa assenza di polveri nocive
- facilmente trasportabile perchè dotato di ruote
- comoda vasca metallica per posare l'avvitatore e altri utensili

**Prodotto Correlato**



**Supporto magnetico**  
COD. 78100

Supporto magnetico per utensili ad aria, bussole, tubi ed utensili vari.  
E' dotato di due magneti per rimanere agganciato a qualsiasi parete metallica, come le colonne dei ponti sollevatori.



**Lubrificante AIRTEC AC12**  
COD. 80700

Prodotto lubrificante con formula studiata per l'impiego su strumenti ad aria professionali. Si consiglia di applicare regolarmente per favorire la durata di tutti gli utensili.

## Utensili a batteria

### Avvitatore Ingersoll 1/2" - W5153-k22

Caratteristiche:

- **Tecnologia IQV con motore Brushless**
- Luce di lavoro senza ombre
- 2 batterie agli ioni di Litio
- Caricatore 12/20 V
- 500Nm di coppia massima in reversibilità
- 750Nm di coppia di spicco
- Sistema di controllo potenza con 4 modalità
- Peso: 2,3 Kg
- Fornito con comoda valigia



### Avvitatore Fasano 1/2" - FG166/LT2

Caratteristiche:

- **Motore Brushless**
- Reversibile ad impulsi 18V-5.0A
- Led di puntamento
- Sistema di Sgancio rapido
- 2 batterie al Litio
- Caricabatteria
- Nm 1000 coppia massima
- Sistema di controllo potenza con 4 modalità
- Peso: 2,3 Kg.
- Fornito con valigetta in ABS



### Trapano avvitatore a batteria Metabo PowerMaxx

Caratteristiche:

- Trapano leggero e compatto
- 2 batterie Li-Ion (10,8 V/2,0 Ah)
- Luce di lavoro integrata
- segnalazione dell'autonomia residua
- mandrino autoserrante
- gancio per cintura
- Caricabatteria e valigetta in plastica compresa nella confezione



## Avvitatura/Svitatura Bulloni

### Bussole Heavy Duty

Costruite per l'impiego intensivo, si adattano facilmente all'utilizzo nei centri per servizio gomme dove si eseguono decine di interventi giornalieri.



Codice	Descrizione
70512	Riduzione bussola F 1/2" - M 3/4"
70534	Riduzione bussola F 3/4" - M 1/2"
70540	Riduzione bussola F 3/4" - M 1"
70550	Riduzione bussola F 1" - M 3/4"
70560	Snodo bussola 1/2"
70434	Prolunga bussola 3/4"x3/4"

### Attacco Quadro 1/2"



Esagono (mm)	Codice bussola corta	Codice bussola prolungata
17	70117	70137
18	70118	70138
19	70119	70139
21	70121	70141
22	70122	70142
24	-	70144
27	70127	70147

### Attacco Quadro 3/4"



Esagono (mm)	Codice bussola corta	Codice bussola prolungata
27	70227	70257
28	70228	70258
30	70230	70260
32	70232	70262
34	70234	70264

### Attacco Quadro 1"



Esagono (mm)	Codice bussola corta	Codice bussola prolungata
30	70330	70340
32	70332	70342
33	70333	70343
36	-	70346



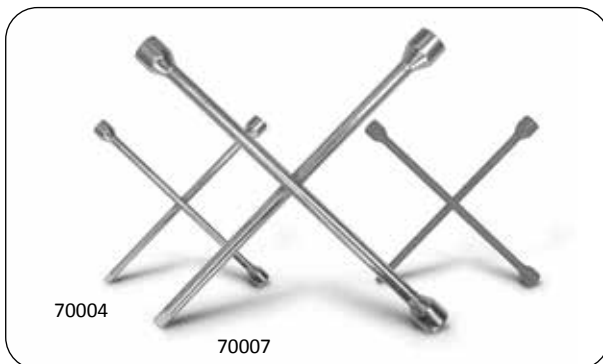

Codice	Descrizione	Attacco
70617	Barra di torsione Koken 17mm - 95 Nm	1/2"
70618	Barra di torsione Koken 17mm - 120 Nm	1/2"
70619	Barra di torsione Koken 19 mm - 90 Nm	1/2"
70620	Barra di torsione Koken 19 mm - 120 Nm	1/2"
70622	Barra di torsione Koken 21 mm - 120 Nm	1/2"



### Chiavi a Croce

Prodotti di selezionata qualità ed imbattibile economicità. Disponibili in versione con o senza attacco quadro.

#### Vettura Autocarro

Codice		
70004	17x19x21	1/2"
70005	17x19x21x22	-
70007	24x27x32	3/4"

### Chiavi Dinamometriche TECNOGI



Codice	Scala (Kg/m)	Attacco
1015	2,5 - 15	1/2"
1025	5 - 25	1/2"
1060	10 - 60	3/4"
1080	14 - 80	3/4"

## Leve Montaggio e Smontaggio



Codice	Descrizione	Dim. (mm)
57420	Leva MOTO	380
76008	STD 200	200
76012	STD 300	300
76016	STD 400	400



Codice	Descrizione	Dim. (mm)
76020	STD 500	500
57426	Tipo FACE	530
76024	STD 600	600
57460	Tipo HALTE	800
57422	Leva FORCE	750
57465	Tipo FAGUS	
57462	Tipo BELZER	670
76030	Trilex	1250



### Ricambi per Leva TRILEX

Terminali di ricambio originali per leva modello TRILEX. Applicabili tramite saldatura consentono di prolungare la durata dello strumento sostituendo solo le parti soggette ad usura.

### Leva plastificata

COD.76025

Rivestimento di composizione chimica speciale che regge gli urti, previene danni ai cerchioni di alluminio e riduce la possibilità di rompere un tallone lunghezza leva: 500mm.

### Prodotto Correlato



**Coprileva Lungo**  
COD.76027

Studiato per adattarsi alla leva da smontaggio e proteggere i cerchi in lega da urti ed attriti con la leva.  
Dimensioni: 390 x 30 mm.



**Coprileva Corto**  
COD.76028

Ideati per proteggere i cerchi in lega da urti ed attrito derivanti dal contatto con la leva.  
Dimensioni: 80 x 28 mm.



**Salva-Cerchi ad Arco**  
COD.76060

Salva cerchi ad arco in nylon-6, nero, applicabile direttamente sul cerchio per proteggere i cerchi in lega.



## Assestare Talloni difficili



Gli occhiali e i tappi per orecchie sono inclusi nella confezione per protezione

### Mod. BB06L

Pneumatici: moto, quad, autovetture e veicoli commerciali  
Capacità: 6 lt.  
Peso: 5,5 kg.

### Mod. BB09XL

Pneumatici: autoveicoli, veicoli commerciali e industriali, piccoli pneumatici agricoli  
Capacità: 9 lt.  
Peso: 6,5 kg.

### Mod. BB12XL

Specifico per grossi pneumatici agricoli e OTR  
Capacità: 12 lt.  
Peso: 9,5 kg.



## Tallonatore Bazooka

Bazooka è il nuovo tallonatore pneumatico che semplifica moltissimo le operazioni di assestamento dei talloni grazie all'esclusiva tecnologia di rilascio rapido dell'aria ed un serbatoio ancor più comodo e facile da impugnare.

Perchè scegliere Bazooka:

- Dotato della più potente valvola di rilascio aria.
- La forma e le dimensioni ridotte del serbatoio
- Leggerissimo (max 6.5 kg) per evitare fastidi alle braccia ed alla schiena dell'operatore.
- Il grilletto permette all'operatore di mantenere entrambe le mani sul serbatoio e non sbagliare un colpo.
- La bocca di uscita dell'aria presenta due fori divergenti che aumentano la spinta del getto.
- Completamente certificato TÜV e CE.
- Pneumatici: Autocarro (compresi i "Super Single"), Vettura, Moto, ATV e coperture AG.



MB-2

MB-1

CH5

## Tallonatore Cheetah

COD.08998 e 08990

Il Tallonatore per pneumatici CHEETAH consente di tallonare qualunque tipo di pneumatico da 6" a 48" attraverso il rilascio istantaneo di un potente getto d'aria. Agendo direttamente sullo spazio tra tallone e cerchio, permette di eseguire operazioni sicure ed efficaci in ogni circostanza.

Mod.	Codice	Descrizione
CH5	08998	Mod. Vettura/Autocarro 22 litri
CH10	08990	Mod. Autocarro/MT 37 litri
MB-1	08991	Prolunga a Ventaglio per CH5
MB-2	08992	Prolunga a Ventaglio per CH10
BB06	08996	Bazooka - Serbatoio da 6 litri
BB09	08997	Bazooka - Serbatoio da 9 litri
BB12	08995	Bazooka - Serbatoio da 12 litri



### Anelli Gonfiaggio

COD. da 59968 a 59977

Gli anelli in gomma speciale che aiutano a "tallonare" i pneumatici di difficile assestamento. La ragione più comune del difficile posizionamento dei talloni è dovuta alla durezza dei pneumatici tubeless radiali con talloni troppo ravvicinati che non si alzano e non si inseriscono quando vengono gonfiati.

Modello	Codice	Ø Cerchi
PC-1	59970	13"
PC-2	59971	14" e 15"
PC-3	59972	15"
PC-16	59968	16"
PC-4	59973	17"
PC-5	59974	18"
PC-6	59969	20"



Modello	Codice	Ø Cerchi
TC-50	59975	16.5" e 17.5"
TC-60	59976	19"
TC-70	59977	22.5" e 24.5"



### Composto per Montaggio Mod. 722 e 723

COD. 20723 e 20724

Composto di consistenza solida ma malleabile, che deve essere applicato tra il tallone floscio e la flangia del cerchio. Riempendo lo spazio intermedio, è possibile effettuare il gonfiaggio. Sollevandosi, il tallone spinge il composto all'esterno, senza che il prodotto finisca nel pneumatico.

- E' possibile recuperare e riutilizzare più volte il composto TECH.
- Una volta esaurita la consistenza utile per il "tallonaggio", è possibile diluire il prodotto ed utilizzarlo come lubrificante per il montaggio e smontaggio.
- Si adatta ad ogni pneumatico, senza bisogno di misure "ad hoc".



## Lubrificanti per Smontaggio



### Lubrificante Spray SOCOLUB

Codice: 90030

Lubrificante specifico per Pneumatici di Auto e Moto  
Contenuto: 400ml.  
Permette di effettuare più di 100 montaggi

### Remaxx Fluid Spray

Codice: 38600

Lubrificante specifico per Pneumatici RUN FLAT

- Riduce la pressione nella zona del tallone e la forza necessaria per tallonare il pneumatico
- Asciuga rapidamente
- E' trasparente e quindi non lascia aloni su pneumatici e cerchio
- Non è nocivo per l'ambiente





**BLU-WAX**

COD.90008

Tipologia: Pasta  
Impiego: lubrificante per talloni  
Resistenza: fino a 3°  
Applicazione: Moto, Vettura  
Fusto: 5 Kg  
Colore: Azzurro

**WHITE-WAX**

COD.90015

Tipologia: Pasta  
Impiego: lubrificante per talloni  
Resistenza: fino a 6°  
Applicazione: Moto, Vettura  
Fusto: 5 Kg  
Colore: Bianco

**BLACK-WAX**

COD.90025

Tipologia: Pasta + Olii vegetali  
Impiego: lubrificante per talloni  
Resistenza: fino a 3°  
Applicazione: Vettura, TL  
Fusto: 5 Kg  
Colore: Nero



**Grasso TIPO-TIGRE**

COD.90004

Tipologia: Grasso  
Impiego: lubrificante per talloni  
Resistenza: fino a 1°  
Applicazione: Autocarro, OTR  
Fusto: 4 Kg  
Colore: Giallo

**Grasso TIGRE**

COD.90003

Tipologia: Grasso  
Impiego: lubrificante per talloni  
Resistenza: fino a 1°  
Applicazione: Autocarro, OTR  
Fusto: 4 Kg  
Colore: Giallo



**MOUNT-O-MATIC**

COD.20721

Tipologia: Liquido  
Impiego: lubrificante per talloni  
Resistenza: fino a 3°  
Applicazione: Moto, Vettura  
Fusto: 476 ml  
Colore: Trasparente

**Prodotto Correlato**



**Pennello strozzato**

COD.90040

Pennello per l'applicazione dei lubrificanti nelle procedure di montaggio e smontaggio dei talloni. Manico in plastica rinforzata



**Pennello curvo**

COD.90045

Pennello per l'applicazione dei lubrificanti nelle procedure di montaggio e smontaggio dei talloni. Specifico per Autocarro

## Autovulcanizzanti per Riparazione Tech



Cat.No.12



Cat.No.116

Cat.No.115

### Pezze per Camere

Ampia gamma di Pezze per camere d'aria disponibile in scatole di cartone. La versione "T" è in barattolo in plastica con un contenuto maggiore ed è disponibile per le misure più comuni.

Modello	T	Tipo.	Misure (mm)	Q.tà	Q.tà T
09	no	TONDE	Ø 25	140	-
10	si		Ø 35	50	200
11	si		Ø 45	40	160
12	si		Ø 60	30	100
13	si		Ø 80	20	75
14	no		Ø 100	20	-
15	no		Ø 125	10	-
16	si		40 x 30	100	200
17	si		65 x 40	30	120
18	no		OVALI	100 x 50	20
19	no	150 x 70		20	-
20	no	160 x 100		10	-

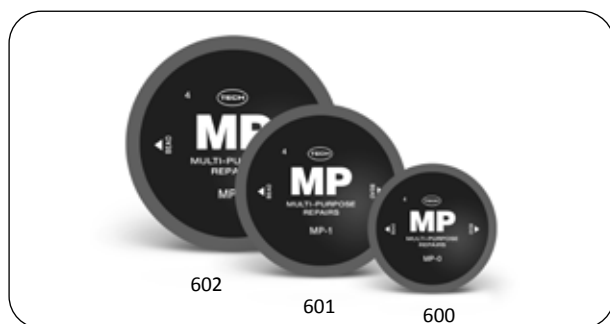

602

601

600

### Rappezzi MP "Multi-Purpose"

I Rappezzi che si applicano sia a Pneumatici Tessili che Radiali!

Modello	Rif.	Misure (mm)	Impiego	Q.tà
600	MP0	Ø 60	Radiali & Tessili	25
600BK	MP0	Ø 60		105
601	MP1	Ø 75		20
601BK	MP1	Ø 75		105
602	MP2	Ø 90		10
602BK	MP2	Ø 90		100

### Rinforzi

I Rinforzi Tech offrono un'alternativa più economica per riparare in sicurezza forature di piccola entità, anche senza tele.

Modello	Tipo	Misure (mm)	Q.tà
111	TONDE	Ø 65	50
115	QUADRATE	Ø 45	100
116		Ø 55	80



UL3

UL4.5

UL6

UL8

UL10

UL13

### Rappezzi a Fungo

I Rappezzi TECH UniSeal Ultra sono i più venduti Rappezzi combinati a singolo pezzo al mondo e rappresentano il culmine nella riparazione professionale dei pneumatici.

- Sono dotati dell'esclusivo Strato Multiplo Incrociato di rinforzo per pneumatici Tessili & Radiali
- Fabbricato come un'unica unità integrata
- Il più rapido da installare - risparmio di tempo e denaro
- Dura anche 5 volte più a lungo del pneumatico stesso

Modello	Rif.	Fresa	Misure	Pneumatico	Q.tà
249W	UL3	CC3	3 mm		25
249/4.5	UL4.5	CC4.5	4.5 mm	VETTURA	24
250ULE	UL6	CC6	6 mm		24
251ULE	UL8	CC8	8 mm	TRASPORTO	24
291UL	UL10	CC10	10 mm	LEGGERO	10
292UL	UL13	CC13	13 mm	AUTOCARRO	10



### Rappezzi Centech (Sottostrato Grigio)

Centech è il sistema più avanzato nella riparazione dei pneumatici radiali che sia mai stato realizzato. Grazie allo Strato Grigio Vulcanizzante brevettato da TECH, è stato possibile combinare flessibilità dei rappezzi e tenuta estrema, tale da superare tutti i controlli di qualità dei fabbricanti di pneumatici negli ultimi 80 anni. Le riparazioni con Centech durano più dei pneumatici stessi.

Modello	Rif.	Misure (mm)	Impiego	Q.tà
165	CT10	45 x 75	Foro Chiodo	20
164	CT10HD	65 x 80		10
167	CT12	60 x 110		10
166	CT12HD	70 x 115		10
169	CT14	75 x 145		10
170	CT20	75 x 125		10
172	CT22	75 x 165	Standard	10
174	CT24	75 x 215		10
177	CT33	100 x 125	Area della Corona	10
178	CT35	125 x 150		10
179	CT37	125 x 170		5
176	CT26	75 x 250	Da centrare sulla rottura. Tutte le Aree.	10
180	CT40	100 x 200		10
182	CT42	125 x 250		5
184	CT44	125 x 330		5
196	CT80	150 x 195	Applicazioni Agricoltura Radiali	5
197	CT82	190 x 250		5
198	CT84	215 x 290		5
199	CT86	245 x 340		5

### Rappezzi Centech Thermacure (Sottostrato Nero)

- Semplifica le procedure di applicazione e consente l'impiego della Soluzione Nera (tipo TemVulc) per l'uso nei processi di ricostruzione a freddo ed a caldo.
- Il nuovo Strato Nero Vulcanizzante (Cushion Gum) dei Thermacure è in grado di vulcanizzare dai 99° C ai 160°C, che significa un raggio di azione molto elevato.
- Lunga durata, estesa a 3 anni (oltre, se conservati sotto gli 8° C).

Modello	Rif.	Misure (mm)	Impiego	Q.tà
111R	AllPurpose	65	Foro Chiodo	50
112R	MP-10R	75		30
164R	CT10HDR	65 x 80		10
166R	CT12HDR	70 x 115		10
169R	CT14R	75 x 145		10
170R	CT20R	75 x 125		10
177R	CT33R	100 x 125	Area della Corona.	10
178R	CT35R	125 x 150		10
179R	CT37R	125 x 170		5
172R	CT22R	75 x 165	Da centrare sulla rottura. Tutte le Aree.	10
174R	CT24R	75 x 215		10
176R	CT26R	75 x 250		10
180R	CT40R	100 x 200		10
182R	CT42R	125 x 250	5	
184R	CT44R	125 x 330	5	

### Rappezzi Cloth Backed (Senza Sottostrato)

La linea Cloth Backed comprende Rappezzi rinforzati senza sottostrato. Si applicano tramite Soluzioni chimiche trasparenti, blu HD e nere TemVulc e l'impiego di un sottostrato appropriato.



### Rappezzi Tessili per Autocarro (BP) e Agricoltura (BPT)

Modello	Rif.	Misure (mm)	Numero Tele	Q.tà
603	BP-3	100	2	10
604	BP-4	130	4	10
605	BP-5	165	4	10
606	BP-6	240	6	5
607	BP-7	290	6	5
608	BP-8	340	6	5
609	BP-9	380	8	3
610	BP-10	430	8	3
620	BPT-0	220	4	10
621	BPT-1	225	4	5
622	BPT-2	275	4	5
623	BPT-3	375	4	5
624	BPT-4	225	6	5
625	BPT-5	275	6	5
626	BPT-6	375	6	5
627	BPT-7	490	6	3

## LA RIPARAZIONE PROFESSIONALE

Riparare in modo professionale un pneumatico consente di prolungarne l'utilità, fornire un ottimo servizio al proprio cliente e dare lustro alla propria attività.

Il personale di TR ATTREZZATURE, grazie all'esperienza maturata in oltre 30 anni di distribuzione del materiale TECH, è in grado di fornirvi supporto tecnico e consulenza nella scelta dei prodotti adatti alle esigenze e mettendo a vostra disposizione la conoscenza maturata dai migliori tecnici riparatori in tutto il mondo.



### Prodotti Chimici

Una Linea completa di prodotti chimici adatti a tutte le fasi della riparazione e del servizio pneumatici.

Modello	Descrizione	Q.tà
704A	SOLVENTE RUB-O-MATIC SPRAY	438 ml
704	SOLVENTE RUB-O-MATIC	946 ml
706-1	TALCO	453 gr
708HD	SIGILLANTE PREMIUM PER PNEUMATICI	950 ml
714	SIGILLANTE PREMIUM INNER SEAL	235 ml
716	PULITORE SPRAY APC	705 ml
720	LUBRIFICANTE	3,8 l
720-5G	LUBRIFICANTE (GRANDE)	19 l
721	LUBRIFICANTE CONCENTRATO	475 ml
721-5G	LUBRIFICANTE CONCENTRATO (GRANDE)	19 l
722	COMPOSTO PER GONFIAGGIO	5 kg
723	COMPOSTO PER GONFIAGGIO (GRANDE)	10 kg
734Q	STALLONATORE LIQUIDO	945 ml
735	SIGILLANTE PER TALLONI	945 ml
735G	SIGILLANTE PER TALLONI (GRANDE)	3,8 l
738	SIGILLANTE SECURITY COAT	470 ml
738G	SIGILLANTE SECURITY COAT (GRANDE)	3,8 l
751	CERCA-FALLE TECH-CHECK	945 ml
753	OLIO UTENSILI ARIA	945 ml

#### IL MASTICE

760	BARATTOLO CON PENNELLO	230 ml
761	LATTA	946 ml
762	LATTA GRANDE	3,8 l
765	TUBETTO GRANDE	50 ml
766	TUBETTO MEDIO	20 ml
767	TUBETTO PICCOLO	10 ml
770	BARATTOLO CON EROGATORE A BECCO	205 ml
772	NERO - PER ENVELOPE	235 ml
775	BLU - PER LAVORI PESANTI CON PENNELLO	235 ml
776	BLU - PER LAVORI PESANTI CON PENNELLO	946 ml



### Barrette PermaCure

Modello	Codice	Descrizione
220	20220	Moto   Vettura
222	20222	Moto   Vettura   TL
224	20224	Autocarro
226	20226	Agricoltura   OTR



### Strumento inserimento Barrette

Modello	Codice	Descrizione
925	20924	Intercambiabile, TECH



### Stringhe in caucciù

Modello	Codice	Descrizione
239BK	36100	Vettura 100 mm   Marroni
242BRN	36175	Autocarro 200 mm   Marroni

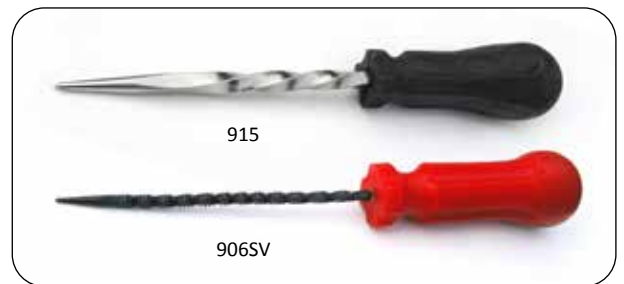

### Strumenti preparazione per inserimento Barrette

Modello	Codice	Descrizione
915	20915	A Spirale, TECH
906 SV	20906	Manico Rosso

## PermaCure: i Test di Qualità ed Affidabilità.

Quello illustrato a fianco è uno dei 16 pneumatici forati nell'area fiancale per ben 950 volte e riparati con 950 barrette PermaCure.

Successivamente sottoposti ad un percorso misto di oltre 75.000 chilometri alla velocità massima di crociera a pieno carico, non si è registrata **nessuna perdita d'aria!**

Grazie alla barretta PermaCure di TECH, l'unico prodotto auto-vulcanizzante per riparazioni rapide.

Per riparare un solo foro possono bastare meno di 2 minuti, senza smontare il pneumatico dal cerchio. Basta applicare le speciali barrette PermaCure nella foratura e rapidamente il vostro pneumatico sarà sicuro come uno nuovo, pronto per percorrere tutti i Km che il battistrada gli consente.

### I Numeri

**950**  
le riparazioni eseguite sul pneumatico del test.

**75.000**  
I Km percorsi senza interruzione a pieno carico.

**16**  
i pneumatici oggetto del test.

**2**  
i minuti necessari ad un professionista per eseguire una riparazione.



## Riparazione Schrader



**Pezze per pneumatici tubeless PRF+**

Rif.	Codice	Misure	Pezzi
<b>60700-67</b>	32500	35x35	10
<b>60701-67</b>	32501	45x45	50
<b>60702-67</b>	32502	60x60	50
<b>60703-67</b>	32503	67x67	50



**Rappezzi per pneumatici radiali Schrad+**

Rif.	Codice	Misure	Pezzi
<b>60600-67</b>	32600	55x75	20
<b>60602-67</b>	32602	85x130	10
<b>60603-67</b>	32603	75x90	20
<b>60632-67</b>	32601	67x104	10
<b>60604-67</b>	32604	80x125	10
<b>60605-67</b>	32605	75x175	10
<b>60606-67</b>	32606	75x220	10
<b>60607-67</b>	32607	115x125	10



**Rullino per pezzo  
Codice 20936**

### Prodotti Correlati



**Frese**



**Rappezzi a fungo con punta**

Rif.	S-4953-8	42866-67	S-4956-8
<b>Codice</b>	33105	33107	33106
<b>Misura</b>	3	4.5	6
<b>Pezzi</b>	40	40	24
<b>Codice Fresa</b>	90348	90351	90347



Rif.	Codice	Descrizione
<b>66310-67</b>	32100	Soluzione 235ml. per pezzi JADE
<b>66381-67</b>	32110	Pennello per soluzione
<b>66217-67</b>	32150	Solvente Spray ml.438



## Riparazione Maruni



### Pezze per pneumatici tubeless

Rif.	Codice	Misure	Pezzi
<b>S2</b>	30307	30mm.	100
<b>M2</b>	30308	40mm.	50
<b>L3</b>	30309	52mm.	30
<b>Q-03</b>	30313	61mm.	30
<b>R-03</b>	30316	76mm.	30
<b>OV-03</b>	30411	66x138mm.	10



### Rappezzi per pneumatici radiali

Rif.	Codice	Misure	Pezzi
<b>MR-08</b>	31108	48X68	20
<b>MR-10</b>	31110	56X77	20
<b>MR-12</b>	31112	70X120	10
<b>MR-18</b>	31118	75X100	10
<b>MR-25</b>	31125	119X133	10
<b>MR-80</b>	31180	150X190	5



### Barrette riparazioni foro chiodo

Rif.	Codice	Misure	Pezzi
<b>L-1050</b>	36050	100mm.	50
<b>S-1060</b>	36060	100mm.	60



### Soluzioni - Mastici

Codice	Descrizione
34088	Tubetto Soluzione maruni Valkarn 22ml.
34188	Soluzione maruni Valkarn 200ml.
34280	Tubetto Soluzione maruni Valkarn "G" 50ml.
34288	Soluzione maruni Valkarn "G" 200ml.
34388	Soluzione maruni Valkarn "G" 1000ml.



### Rappezzi a fungo

Rif.	Codice	Misure	Pezzi
<b>PW-3505</b>	33915	5mm.	20
<b>PW-4007</b>	33917	7mm.	16

## Lavorazione della Gomma



### Spazzole Lamellari

Carta abrasiva usata per la preparazione dell'innerliner dei pneumatici prima dell'applicazione dei Rappezzi.  
Smerigliatrice a Bassi Giri (da 2.800 a 5.000 rpm max)  
CODICE: 90310



### Mole al Carborundum a Sfera

Per la preparazione delle diverse aree del pneumatico per l'applicazione di Rappezzi.  
Smerigliatrice a Bassi Giri (da 2.800 a 5.000 rpm max)  
CODICE: 90301



90346

90345

### Mole in Tungsteno

Per la preparazione delle diverse aree del pneumatico per l'applicazione di Rappezzi e della gomma di riempimento tramite procedimenti termici o chimici.  
Smerigliatrice a Bassi Giri (da 2.800 a 5.000 rpm max)



### Spazzola spid

Spazzola in acciaio, manico in plastica rosso  
la sua speciale curvatura ed il manico ergonomico le conferiscono una maneggevolezza unica  
CODICE: 90325



90315

90320



Rif.	Codice	Descrizione
<b>42-185</b>	90344	Raspa in tungsteno CW 50x25
<b>42-186</b>	90345	Raspa in tungsteno CW 50x25
<b>42-187</b>	90346	Raspa in tungsteno CW 50x25
<b>sfera</b>	90301	Mola a sfera verde
<b>lamellare</b>	90310	Mola lamellare carta vetrata
<b>speed</b>	90325	Spazzola acciaio con manico rosso
<b>fili acc.</b>	90320	Spazzola circolare fili acciaio D.50
<b>gommata</b>	90315	Spazzola fili acciaio gommata
-	90255	Scatola Gessi bianchi D.14 pz.12
-	90265	Scatola Gessi bianchi grossi D.18 pz.20
<b>Sisa</b>	90275	Scatola Gessi colorati D.17.5 pz.12
-	90253	Gesso singolo



### Kit RedWallet Mod. SK1-P

COD.20214

- 3 Barrette PermaCure 220 (solo modello SK1-P)
- 5 Stringhe Vettura (solo modello SK1-S)
- 2 Bombolette di CO2 da 16 gr. oppure 3 da 12 gr.
- Adattatore per applicazione CO2.
- Utensile a "T" multifunzione
- Soluzione chimica in tubetto da 10 ml.
- Coltellino per rifinire la riparazione
- Borsetta avvolgente in plastica compatta



### Kit PermaCure 215SK

COD.20215 (Vettura)

- PermaCure 220 e 222
- Mastice Mod.770
- Strumento ad ago per inserimento PermaCure
- Ago di ricambio
- Brugola per ago
- Soluzionatore a spirale

### Kit PermaCure 216

COD.20216 (Autocarro)

- PermaCure 224
- Mastice Mod.770
- Strumento ad ago per inserimento PermaCure
- Ago di ricambio
- Brugola per ago
- Soluzionatore a spirale



### Gonfia e ripara KC74

COD.90818 e 90819 (Ricarica)

E' il metodo più economico per rinunciare alla ruota di scorta in piena sicurezza, ed è anch'esso dotato del liquido AIRMAN e della Polizza Europ Assistance. Grazie al suo affidabile compressore da 8A è in grado di riportare alla pressione d'esercizio anche i pneumatici di vetture di grande cilindrata. Richiede lo smontaggio del valvolino, operazione resa più semplice dallo speciale tappo in dotazione.



### Gonfia e Ripara moto VT100

COD.90813

- Voltaggio: 12V
- Potenza compressore: 8A / 96W
- Pressione massima: 620 kPa / 6,2 bar / 90 psi
- Pressione nominale: 250 kPa / 2,5 bar / 36 psi
- Funzionamento continuo: 15 min @ press. nom.
- Manometro: analogico
- Quantità liquido: 100 ml
- Dimensioni kit: 110x95x70 mm (con flacone)
- Peso kit: 650 gr



### Go Seal - liquido preventivo antiforatura

Applicazione indicata su ruote da bici, tagliaerba, quod, movimento terra, trattore ed industriale max 90km/h

GO SEAL ECO per forature max 6mm.  
Barattolo da lt.1 - COD. 50300  
Tanica da lt.25 - COD. 50325

GO SEAL VERDE per forature max 10mm.  
Tanica da lt.25 - COD. 50326

GO SEAL ROSA HD per forature max 15mm.  
Tanica da lt.25 - COD. 50330

## Contrappesi a Molla



**Mod. WU1-STANDARD**  
COD. da 11205 a 11260

Per cerchi in acciaio normali e Tubeless con bordo aperto e profilo tipo "J"



**Mod. WU3-LEGA**  
COD. da 13205 a 13260

Per cerchi in lega leggera d'alluminio  
Rivestimento: Verniciati



**Mod. WB**  
COD. da 19210 a 19230

Per cerchi a raggio moto

Modello	5g	10g	15g	20g	25g	30g	35g	40g	45g	50g	55g	60g
<b>WU1-STD</b>	200	100	100	100	100	100	50	50	50	50	50	50
<b>WU3-LEGA</b>	200	100	100	100	100	100	50	50	50	50	50	50
<b>Mod. WB</b>	-	50	50	50	50	50	-	-	-	-	-	-



**Mod. TUBELESS**  
COD. da 17005 a 17030

Per cerchi TUBELESS

Modello	50g	75g	100g	150g	200g	250g	300g
<b>TUBELESS</b>	50	50	50	25	25	20	15



**Pinze Multiuso per Contrappesi**  
COD.71989 (MOD.020SV)  
COD.02778 (MOD.02PSV)

Pinze per rimuovere, tranciare ed applicare i contrappesi a molla durante la bilanciatura ruote.  
Materiale: Acciaio (Cromo - Vanadio).  
Lunghezza: 250 mm.  
Peso: 310 gr.

## Prodotto Correlato



**Microsfere bilancianti Hofmann 504**  
COD. 50520

Per la bilanciatura di Pneumatici Trasporto leggero e Autocarro  
Queste speciali microsfere riducono le vibrazioni e rendono la guida più scorrevole dando un beneficio sia al guidatore sia alla vita del pneumatico

## Contrappesi Adesivi



**Mod. 5x12**  
COD.18370

Materiale: Acciaio  
Rivestimento:  
Zincati  
Struttura: 5x12  
Misure:  
3,8 x 19 x 143 mm.  
Peso: 60 g  
Confezione: 100 pezzi

**Mod. 5x12 Grigio**  
COD.18395

Materiale: Acciaio  
Rivestimento:  
Plasticati  
Struttura: 5x12  
Misure:  
3,9 x 19 x 140 mm.  
Peso: 60 g  
Confezione: 100 pezzi

**Mod. 5+10**  
COD.18390

Materiale: Acciaio  
Rivestimento:  
Zincati  
Struttura: (5+10)x4  
Misure:  
4,2 x 19 x 142 mm.  
Peso: 60 g  
Confezione: 100 pezzi

**Mod. 5+10 Grigio**  
COD.18396

Materiale: Acciaio  
Rivestimento:  
Plasticati  
Struttura: (5+10)x4  
Misure:  
3,9 x 19 x 140 mm.  
Peso: 60 g  
Confezione: 100 pezzi

**Mod. 5x12 Neri**  
COD.18397

Materiale: Acciaio  
Rivestimento:  
Plasticati  
Struttura: 5x12  
Misure:  
3,8 x 19 x 140 mm.  
Peso: 60 g  
Confezione: 100 pezzi



**Mod. Hofmann 706**  
COD.18935 (Cromato)  
COD.18933 (Normale)  
COD.18937 (Plasticato Nero)

Materiale: Piombo  
Struttura: 5x8  
Peso: 40g  
Confezione: 50 pezzi  
Disponibile in versione Normale  
Cromata o Plasticata nera

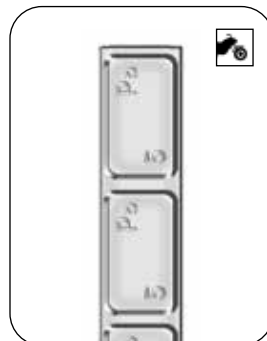

**Mod. 030**  
COD.18930

Materiale: Piombo  
Struttura: 5x6  
Misure: 11 x 108 x 3,6 mm.  
Peso: 30 g  
Confezione: 100 pezzi

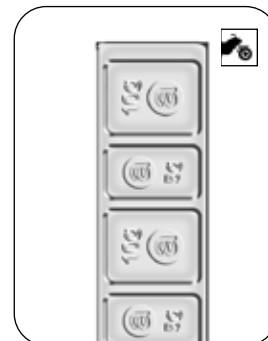

**Mod. MOTO**  
COD.18160  
COD.18460 (Slim)

Materiale: Piombo  
Struttura: (5+10)x4  
Misure: 16 x 118 x 5 mm.  
Peso: 60g  
Confezione: 100 pezzi

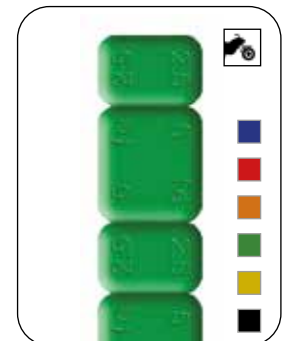

**Mod. COLOR**  
COD.18399

Materiale: Piombo  
Struttura: (5+2.5)x6  
Misure: 12 x 125 x 5 mm.  
Peso: 45 g  
Confezione: 50 pezzi



**Mod. SUV**  
COD.18680 (Normale)  
COD.18690 (Plastif. grigio)  
COD.18697 (Plasticato Nero)

Materiale: Acciaio  
Struttura: 10x12  
Peso: 120g  
Confezione: 50 pezzi

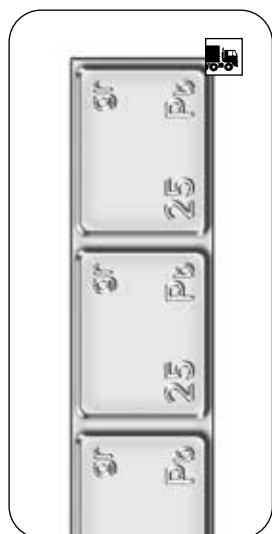

**Mod. TRUCK 1**  
 COD.18620

Materiale: Piombo  
 Struttura: 25x4  
 Misure: 8x15 mm.  
 Peso: 100gr  
 Confezione: 50 pezzi

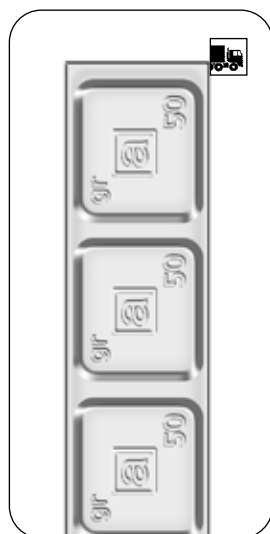

**Mod. TRUCK 2**  
 COD.18650

Materiale: Piombo  
 Struttura: 50x4  
 Misure:  
 19,3 x 110 x 6,3 mm.  
 Peso: 200gr  
 Confezione: 25 pezzi



**Mod. MONO**  
 COD. da 18005 a 18060  
 COD. da 18087 a 18096  
 (versione alta)

Pesi disponibili:  
 5, 10, 15, 20, 25, 30, 35, 40,  
 45, 50, 55, 60.  
 Confezione:  
 da 5 a 30gr. 100 pezzi  
 da 35 a 60gr. 50 pezzi

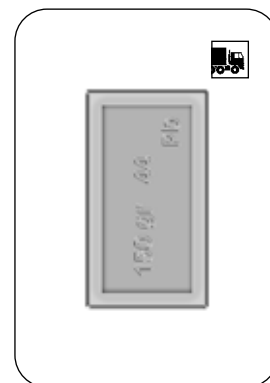

**Mod. 044**  
 COD. da 17805 a 17830

Materiale: Piombo  
 Struttura: Monogrammata  
 Pesi disponibili:  
 50,75,100,150,200,250,300  
 Confezione: 10 pezzi

Prodotto Correlato

## Rimuovere l'adesivo dai Cerchi in lega.

3 Soluzioni per rimuovere la gomma residua dai cerchi in Lega durante le procedure di bilanciatura.



1

**Raschietto**  
 COD.71983

Ideale per la rimozione di adesivi, residui di colla e di guarnizioni  
 Lama passante in acciaio inox riaffilabile  
 Impugnatura bicomponente ergonomica e rivestita



2

**Rotella Rimozione-Adesivo**  
 COD.90312

Rotella in materiale composito per la rimozione dell'adesivo dei contrappesi dai cerchi.  
 Misure: 15 x Ø 90 mm.  
 Gambo: Ø 6 mm.  
 Giri: 4000 max



3

**Solvente Rub-O-Matic 704 e 704A**  
 COD.20704 e 20705

Creato per ottimizzare la pulizia nelle fasi di lavorazione della gomma, è diventato la scelta di molti gommisti per il suo potere pulente e sgrassante.

## Tubi Aria e Vapore



### Linea Tubi Spiralizzati

Tubo spiralizzato raccordato. La gamma va dai 4 agli 8 metri di sviluppo in condizioni di lavoro. Il diametro della spirale aumenta proporzionalmente all'aumento della lunghezza del tubo. Disponibili con raccordi da 1/4 M e 3/8 M.

Modello	Raccordo	Sviluppo lineare (mt)	Ø esterno (mm)	Lungh. (mm)
80004	10x6.5 1/4 F	7.5/6	55	510
80003	12x8 1/4 F	20	75	560
80003	12x8 1/4 F	25	75	560



### Linea tubi Serie TR/PVC

Tubo raccordato in PVC. Lunghezza minima 10 metri dotato di raccordi adatti alle esigenze di ogni officina. Consigliato per l'utilizzo di pistole di gonfiaggio ed avvitatori nelle applicazioni moto, Vettura e Trasporto leggero.

Codice	Raccordo	Pressione d'esercizio (bar)
80005	6x10	20
80007	8x12	20
80009	10x14	20



### Linea tubi Serie 74

Tubo non raccordato in materiale rinforzato per pressioni di 25 bar. tipiche dell'impiego nelle applicazioni Autocarro e Argicoltura.

Codice	Raccordo	Peso (gr/mt)	Pressione d'esercizio/scoppio (bar)	Tolleranza
80006	6x14	190	20/60	+/- 0.50
80018	8x17	270	20/60	+/- 0.50
80010	10x19	310	20/60	+/- 0.50
80013	13x23	430	20/60	+/- 0.50

## Prese ed Innesti



### Prese ed Innesti METALWORK

Codice	Descrizione
80502	CORPO MW201
80602	INNESTO MW211
80503	CORPO MW301
80603	INNESTO MW311

### INNESTI



1/4 M  
CODICE: 80150



1/4 M  
CODICE: 80152



1/4 M  
CODICE: 80311

### RUBINETTI



1/4 M  
CODICE: 80170



1/4 M  
CODICE: 80172



1/4 M  
CODICE: 80309

## Regolazione Linea Aria



### 3. Lubrificatori d'Aria

I lubrificatori hanno un sistema che garantisce la lubrificazione anche a basse portate ed una regolazione micrometrica della lubrificazione visualizzabile a 360°.

### 1. Filtri d'Aria

I filtri montano di serie una cartuccia filtrante in bronzo sinterizzato di 40 micron, su richiesta e per quantitativi, si possono avere differenti gradi di filtrazione.

### 2. Regolatori

Sono costituiti da un sistema a pistone (serie M140 - 150 ed M240 - 250) e a membrana (serie M350). Tutte le serie montano la valvola di scarico per la sovrappressione.



### Arrotolatori per Tubi Aria/Acqua

Modello	Ø tubo (mm)	Tubo (m)	Raccordo entrata	Uscita	Pressione max (bar)
AM85/8	8	15 + 1	NO	1/4" M	15
AM85/10	10	15 + 1	NO	3/8" M	15

## Manometri e Pistole di Gonfiaggio



### Eurodairu Mod.1991 / NEW Mod. 2015

COD.51991

Pistola gonfiaggio professionale approvata da MICHELIN.

- Versione MADE IN ITALY
- Manometro di Ø 85 mm. con protezione in gomma.

Mod. 2015: Omologato in base alle direttive CEE 86/217, è dotato di 1 sola scala in bar.

Mod.1991: Dotato di 2 scale (Bar - Psi)

### Tubo di ricambio per Eurodairu

COD.51996



### Eurodaira

COD.51900

Manometro per controllo pressione. Scala di misura: bar (0.7 - 12) o Psi (10 - 174).



### Manometro Aliseo

COD.51870

Manometro per valvole standard utilizzabile su pneumatici zavorrati ad acqua. Tubo: 35 cm. Precisione: +/- 0.05 bar Scala: 0.1-2.5



### Manometro Quiker

COD.51976

Manometro per controllo pressione. Corpo in materiale plastico anti-urto dal nuovo design. Scala: 0.7-4.3 bar





**Pistola di gonfiaggio DIGITALE Schrader Mod. DIGIT'AIR**  
Cod. 51999

Precisione, affidabilità e robustezza

- Lettura più veloce e precisa di un comune manometro meccanico
- Calibrazione automatica a "0" ad ogni gonfiaggio
- Non occorre cambiare batteria
- Affidabilità elettronica e robustezza meccanica: tutti i componenti sono saldati assieme
- Manometro (0,10 - 11 bar)



**Controllore di pressione DIGITALE Michelin**  
Cod. 51986

- 0,35 - 7 bar
- Lettura facilitata: grande schermo
- Quadrante retroilluminato blu
- Impugnatura in gomma
- Programmazione della pressione desiderata
- Calibrazione automatica a "0"
- Pochette inclusa
- 2 batterie intercambiabili

## Testine di gonfiaggio

Modello	Codice	Descrizione
Fiala	58182	Attacco di gonfiaggio Fiala 8
Doycy	58183	Attacco di gonfiaggio gigante
Fuipo	58471	Attrezzo svuota aria Fuipo
Watusso	58255	Testina di gonfiaggio Watusso

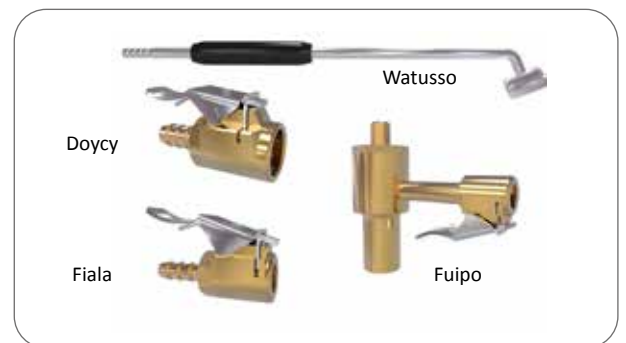

## Profondimetri battistrada



**Controllore di pressione / profondità battistrada DIGITALE**  
cod. 51980

**Controllore di pressione:** da 0,35 a 6,8 bar

**Profondimetro battistrada:** da 0 a 15 mm.



**Profondimetro professionale**

Calibri di profondità altamente professionali, per battistrada pneumatici, in acciaio inox, astuccio in similpelle

Codice 59622 (0-30 mm.)

Codice 59621 (0-50 mm.)



**Profondimetro economico**

Codice 59620 (0-26 mm.)

## Valvole per Pneumatici



### Valvole Snap-In

Foro: Ø 11.5 mm.

Modello	Codice	E.T.R.T.O.	T. & R.A.	D (mm)	L (mm)
TR412	40412	V2.03.6	TR 412	19.5	33
TR413	40413	V2.03.1	TR 413	19.5	42.5
TR414	40414	V2.03.2	TR 414	19.5	48.5
TR414L	40424	V2.03.8	TR 414L	19.5	55.7
TR418	40418	V2.03.4	TR 418	19.5	60.5
TR423	40423	-	TR 423	19.5	73.5
TR415	40415	V2.03.3	-	19.5	42.5
TR435	40438	V2.05.5	-	12.5	41
TR453	40453	V2.03.1	TR 413/C	19.5	42.5



### Valvole Moto & Scooter

Foro: Ø 8.8 mm. (TR412SP) | 11.5 mm. (PVR70)

Modello	Codice	E.T.R.T.O.	T. & R.A.	D (mm)	L (mm)
PVR70	40500	-	-	15.2	33
TR412SP	40510	-	(TR412SP)	12.5	32



### Valvole Cromate Moto

Foro: Ø 8.3 mm. (TV25AL) | 11.5 mm. (TV11.5AL)

Modello	Codice	E.T.R.T.O.	Angolo	D (mm)	L (mm)
TV25AL	42006	V2.07.1	90°	8.3	23
TV11.5AL	42005	-	90°	11.5	23
535W	42004	V1.10.1	Dritta	8.3	34
COLORATA	42005	-	90°	11.5	23



### Valvole Snap-In HP

Foro: Ø 11.5 mm.

La Serie HP è progettata per lavorare ad elevate pressioni, fino a 80 PSI a freddo.

Modello	Codice	E.T.R.T.O.	T. & R.A.	D (mm)	L (mm)
TR600HP	40493	V3.23.1	600HP	13.5	43
TR602HP	40494	V3.23.2	602HP	13.5	62.4
TR600BR	40495	V2.03.1	413/600HP	13.5	41
TR602BR	40498	V2.03.4	418/602HP	13.5	60



### Valvole Tubeless X FURGONI

Foro: Ø 11.5 mm.

Modello	Codice	E.T.R.T.O.	D (mm)	L (mm)
Daily	43030	-	17	50
Daily lunga	43031	-	17	65
BMW-N	43041	-	18	36.5
Ducato	43052	V2-04-1	17.5	38



### Valvole Tubeless Passivate

Foro: Ø 15.9 mm.

Modello	Codice	E.T.R.T.O.	T. & R.A.	D (mm)	L (mm)
TR575	41575	V3.21.1	TR575	19	33
TR500	41500	V3.21.3	TR500	19	55
TR501	41501	V3.21.2	TR501	19	42
TR574	41574	V3.21.8	TR574	19	131



### Valvola Tubeless Passivata

Foro: Ø 15.9 mm.

Angolo: 90°

Modello	Codice	E.T.R.T.O.	T. & R.A.	D (mm)	L (mm)
TR570C	41570	V3.21.9	TR570C	19	33+51

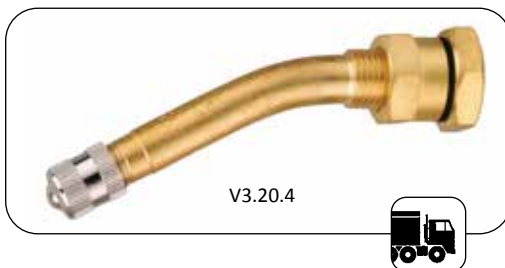

### Valvole Tubeless Curvate

Foro: Ø 9.7 mm.

Codice	E.T.R.T.O.	D (mm)	L (mm)	Angolo
43014	V3.20.4	16	30+60 (90)	27°
43011	V3.20.5	16	30+40 (70)	
43016	V3.20.6	16	30+85 (115)	
43012	V3.20.7	16	30+50 (80)	



### Valvola Tubeless COD. 43010

Foro: Ø 9.7 mm.  
E.T.R.T.O.: V3-20-1  
Diametro (D): 16 mm  
Altezza (A): 41.5 mm



### Valvola Tubeless COD. 43069

Foro: Ø 9.7 mm.  
E.T.R.T.O.: V3-22-1  
Diametro (D): 16 mm  
Lunghezza (A): 30+28 mm  
Angolo: 45°



**Valvole Tubeless Cromate Cerchi ALCOA**

Foro: Ø 9.7 mm.

Codice	T. & R.A.	D (mm)	L (mm)	Angolo
41544	TR 543 D	16	64	60° (120°)
41547	TR 544 D	16	78	75° (105°)
41542	TR 542	16	37	-
41546	TR 546	16	108	-



**Valvole Avvitabili 1 Curva**

Codice	E.T.R.T.O.	L (mm) axb	Angolo x°-y°-z°
46120	V3.02.3	33 x 44.5	95°
46105	V3.02.7	22.5 x 71.5	100°
46115	V3.02.9	20.5 x 99.5	94°
46110	V3.02.13	20.5 x 133.5	90°
46129	V3.02.21	20 x 171	90°



**Valvole Avvitabili 3 Curve**

Codice	E.T.R.T.O.	L (mm) axbxcxd	Angolo x°-y°-z°
46303	V3.06.3	20x46x20x37	90° - 125° - 125°
46306	V3.06.5	20x62x19x49	90° - 139° - 139°
46309	V3.06.6	20x79x19x37	90° - 139° - 139°

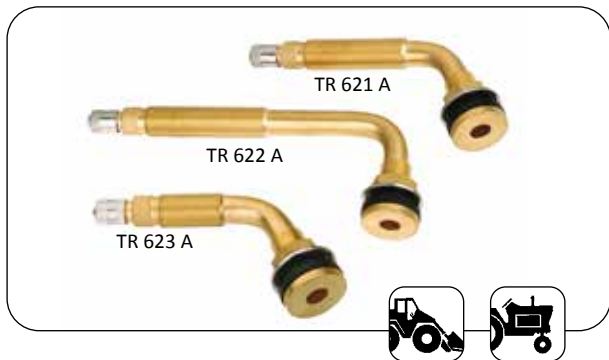

**Valvole Aria e Acqua**

Foro: Ø 22.5 mm.

Modello	Codice	E.T.R.T.O.	L (mm)	Angolo
TR 621A	43621	V5 - 02 - 1	39x75	115°
TR 622A	43622	V5 - 02 - 2	44x116	90°
TR 623A	43623	V5 - 02 - 3	39x57	115°

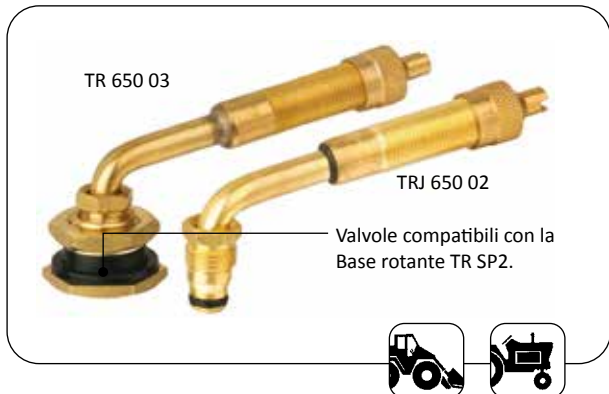

**Valvole a Diametro Largo**

Modello	Codice	T. & R.A.	L (mm)	Angolo
TRJ 650-02	55352	TRJ 650-02	27x80	100°
TRJ 652-02	55359	TRJ 652-02	27x140	94°
TRJ 653-02	55355	TRJ 653-02	27x63.5	100°
J4000-4 1/2"	55329	J4000-4 1/2	27x80	90°



### Valvola Clamp-in e Base Valvola

TRJ 670-03: assemblaggio composto da:

- Valvola dritta a Diametro Largo TRJ 670-02
- Base valvola rotante TR SP2

Modello	Codice	E.T.R.T.O.	T. & R.A.	L (mm)
TRJ 670-02	55370	V5.03.1	TRJ 670-02	41.3
TR SP2	55390	V5.10.1	TR SP 2	Esag. 27/24



### Valvole Aria e Acqua

(TR 618A - per Veicolo MT "Grader")

Modello	Codice	T. & R.A.	D (mm)	L (mm)
TR 618A	43617	TR 618 A	22.5	27x48
TRAK718W	43600	600	23.5	56

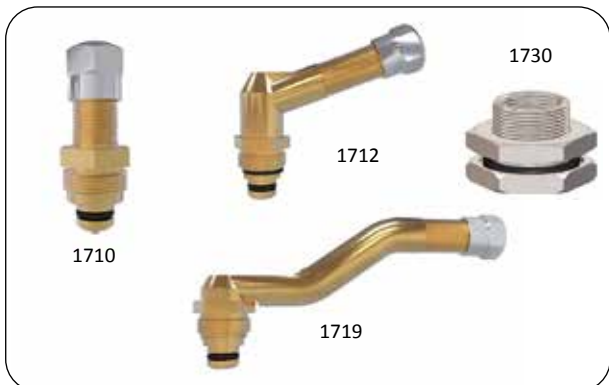

### Valvole LARGE BORE

Modello	Codice	E.T.R.T.O.	L (mm)
1710	55500	V5-06-1	41.5
1712	55502	V5-07-2	50X32
1719	55719	V5-08-1	90
1730	55520	V5-12-1	

### Prodotto Correlato

#### Strumenti per riempimento pneumatici

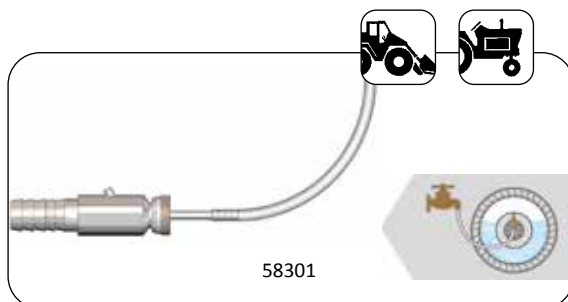

#### RIEMPI ACQUA

Raccordo per il riempimento degli pneumatici con acqua

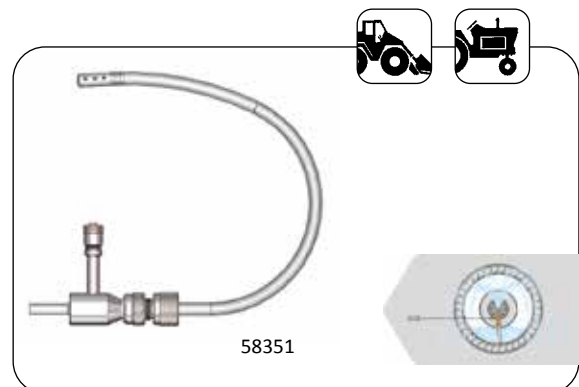

#### SVUOTA ACQUA

Strumento per evacuare completamente l'acqua dagli pneumatici

## Prolunghe per Valvole



### Curve in Metallo

	48076	48071	48070
Angolo	45°	90°	135°



### Flessibili in Gomma

Diametro: 12.1 mm.

	47951	47952	47953	47954	47955	47956	47957
(L) mm	105	125	140	160	180	210	270



### Flessibili in Gomma

Diametro: 12.1 mm.

	47958	47959	47960
(L) mm	360	555	600



### Rigide in Plastica

Diametro: 12.1 mm.

	47516	47517	47515	47519	47518
(L) mm	105	115	150	170	180



### Rigide in Acciaio

Diametro: 10 mm.

	48001	48002	48007	48012	48015	48016	48018
(L) mm	30	40	50	84	100	130	160



### Prolunghe Rigide in Ottone

Tutte le prolunghe si montano mantenendosi perfettamente il linea con la valvola e lo spillo deflettore agisce sul meccanismo interno per il passaggio dell'aria efficiente durante il servizio. Dotate di coprchietto esagonale e due rondelle di chiusura (oltre i 5" di lunghezza).

Modello	Lunghezza (mm)	Modello	Lunghezza (mm)
867-2	50.8	867-12	304.8
867-4	101.6	867-16	406.4
867-6	152.5	867-22 1/2	571.5
867-8	203.2	867-24 1/2	622.3
867-10	254		

Contattateci per dettagli e misure della gamma completa.

### Prodotto Correlato

COD. 48093  
Fissaggio Cerchio

48092  
Fissaggio Valvola



48091  
Fissaggio Cerchio



### Meccanismi Interni

Modello	Codice	T. & R.A.	A (mm)	B (mm)	C (mm)
<b>C1 9007</b>	49340	C1	4.5	14.5	15.5
<b>C1 9002</b>	49340	C1	4.5	15	20
<b>C3 6000</b>	49316	C3	6.9	19	30.5
<b>C4 7002</b>	49316	C4	6.9	19	41

### Coperchietti per Valvole

Da Scooter a Movimento Terra.  
In plastica, Nickel e Acciaio.



**A-CAP**  
49208  
Esagonale corto  
Acciaio



**AD-1**  
49241  
Riduzione MT  
Interna  
Passivato



**A-CAP-L**  
49208  
Esagonale lungo  
Acciaio



**AD-2**  
49242  
Riduzione MT  
Esterna  
Passivato



**C-CAP**  
49201  
Con Chiave  
Nickel



**VC-6**  
49220  
MT con chiave  
Passivato



**F-CAP**  
49206  
Standard  
Nickel



**VC-8 (Nero)**  
49218  
Con guarnizione  
Plastica

**VC-8 (Colorato)**  
49219  
Con guarnizione  
Plastica

### Meccanismi Interni OTR

Modello	Codice	E.T.R.T.O.	T. & R.A.	D (mm)	L (mm)
<b>TRCH1</b>	49600	-	TRCH1	-	-
<b>TRCH3</b>	49601	V4.02.1	TRCH3	11	36

### Prodotto Correlato

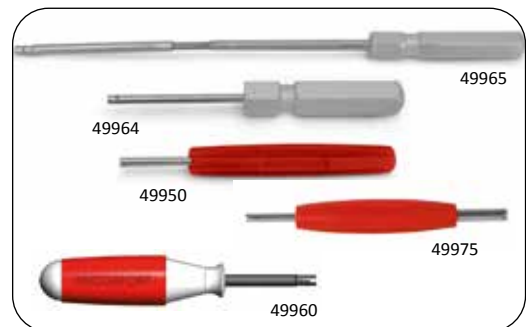

### Svita Meccanismi Valvola



### Tiravalvole Testa Nera COD.59093

Il "Testa Nera" è un Tiravalvole Speciale, costruito in acciaio e con impugnatura in PVC. L'estremità superiore è costruita in nylon rinforzato per non danneggiare la valvola. La rotella rossa, in plastica, permette di non rigare il cechio.



### Utensili Monta-Valvole

COD.59096 (Protezione in gomma)  
COD.59092 (Acciaio Zn)  
COD.59097 (Nylon)

Utensile doppio HD in Poliammide-6 montare valvole in gomma senza rovinare i cerchi e svitare i meccanismi.

## TPMS: programma completo

La normativa europea impone dal 2012 ai fabbricanti di veicoli di dotare i veicoli di TPMS. Il servizio pneumatici da parte degli operatori professionali dovrà perciò adattarsi a questi cambiamenti.

Il nostro network europeo vi offre tutto ciò che serve per eseguire il servizio ai sensori diretti dalla A alla Z.

Tutti i sensori, le parti di ricambio, gli strumenti manuali e la diagnostica elettronica.

Inoltre supporto tecnico attento e mirato per risolvere i problemi della manutenzione quotidiana.

Mettete tra i preferiti il nostro sito internet dedicato al mondo dei TPMS: [www.techtpms.com](http://www.techtpms.com)

### Dettaglio della Legge Europea

Il Regolamento (CE) N. 661/2009 del Parlamento europeo, al comma 2 dell'articolo 9, stabilisce che all'interno dell'UE:

"...I veicoli della categoria M1 sono dotati di sistemi precisi di controllo della pressione degli pneumatici, capaci di emettere, qualora necessario, un avvertimento all'interno del veicolo per il conducente nel caso in cui si produca una perdita di pressione in uno degli pneumatici, nell'interesse di un ottimale consumo di carburante e della sicurezza stradale..."



### Linea di Gambi Valvola

Il gambo Valvola di un sensore è una parte strutturale essenziale. La sua manutenzione è di fondamentale importanza perchè il sistema di rilevamento della pressione sia sempre efficiente.

E' possibile sostituire il gambo valvola di un gran numero di sensori, compresi i TG1B di VDO SIEMENS.

E' possibile inoltre sostituire il gambo valvola tipo Snap-In dei Sensori tipo REV4 con un gambo in alluminio totalmente compatibile.

### Linea Kit di Servizio

Costituiscono il primo passo nel mondo TPMS. A differenza di una normale Snap-in, una valvola con sensore è costituita da diverse componenti uniche e specifiche, che devono essere servite e sostituite per mantenere in efficienza il Sistema di Controllo generale. I Kit di servizio comprendono:

- Collare di protezione.
- Guarnizioni di sicurezza.
- Meccanismo interno NICHELATO.
- Coperchietto.





VDO TG1B



VDO TG1C



SCHR REV4



HUF BERU

### Sensori Originali (OE)

Si tratta dei sensori che vengono montati in fase di produzione del veicolo.

A seconda della tipologia e del fabbricante, il servizio a questi sensori può prevedere la sostituzione della valvola in gomma, degli accessori, del gambo in alluminio oppure l'obbligo di sostituzione dell'intero sensore in caso di danni a qualsiasi parte dell'intero assemblaggio.



### Sensore Alligator Sens-it

Sensore programmabile disponibile in due versioni:

- con gambo in gomma
- con gambo in alluminio



### Sensore configurabile T-PRO Hybrid

Con 1 solo sensore è possibile servire la maggiorparte dei veicoli circolanti, senza dover avere in officina decine di diversi modelli di sensori originali.



### Sensore Programmabile EZ-SENSOR 2.0

Si tratta di sensori senza codice "VUOTI", nei quali può essere effettuata sia la clonazione dell'ID originale, sia la scrittura di un nuovo codice compatibile



### Sensore programmabile Italsensor 3.0 EVO ST

Nuova tecnologia con trasferimento dati ultraveloce e garanzia di assenza di interferenze



Starter Kit 1

### Starter Kit

Gli Starter Kit sono dei veri e propri Kit di avvio, contenente i prodotti essenziali per il servizio ai sensori:

Composizione:

- 72 Kit di Servizio valvola
- 20 Gambi di Sevizio
- 4 Valvole tipo Snap-in
- 25 meccanismi interni Nichelati
- 25 Coperchietti TPMS
- Contenitore in plastica



### Valigetta strumenti TPMS

Questa valigetta contiene tutti gli strumenti necessari per la manutenzione e la sostituzione dei sensori TPMS

Composizione:

- Avvita collari 72-20-708
- completo di bussola
- Attrezzo rimuovi guarnizioni 72-20-709
- Avvita interni dinamometrico 72-20-702
- Cacciavite Torx T6 72-20-710



### Cacciavite TORX

Essenziale per poter smontare le viti di fissaggio della striscia metallica alla base dei sensori VDO tipo TG1B.

### Svita Meccanismi

Lo svita-meccanismi speciale è dotato di dispositivo di controllo della coppia, per impedire rotture.

## Strumenti Diagnostici TPMS

### Strumento Diagnostico (VT56)

- Schermo da 4" a colori
- Sistema operativo intuitivo basato su icone
- Lettura codice specifico sensore
- Interfaccia OBDII per reset Centralina (ECU)
- Procedure di Re-learn complete
- Archivio storico letture con data
- Archivio procedure spegnimento Spie di Allarme
- Ampia sezione di aiuto per l'operatore
- Scansione Codici a Barre per riconoscimento veicolo
- Alloggiamento con stampante incorporata
- Connessione Bluetooth per stampa report
- Aggiornamento via USB, WIFI ed SD card
- Range veicoli: US/Europa/Asia

Contenuto del KIT VT56:

- 1) Strumento Diagnostico VT56, 2) Connettore per interfaccia OBDII, 3) Docking station con stampante integrata, 4) Cavo ethernet per OBDII, 5) Cavo USB per connessione PC, 6) Presa per carica-batterie, 7) Software per aggiornamento, 8) Manuale per l'apprendimento, 9) Valigetta rigida ATEQ.



### TPM-02 Mondolfo Ferro

Questo strumento è indispensabile per:

- Controllo dei sensori in fase di Accettazione/Consegna veicolo.
- Diagnosi del buon funzionamento e del livello di carica del sensore.
- Programmazione dei sensori neutri più diffusi (Alligator Sens.it e Schrader EZ-sensor) consente una minima scorta di sensori originali, conservando una copertura massima di veicoli.
- Connesso al PC, tramite il software in dotazione, può stampare i risultati dei test e archivarli, creando una propria banca dati.



### BARTECH 500

- Leader sul mercato automobilistico e copertura dei sensori
- Comunicazione PC via Bluetooth, WLAN o USB
- Ricarica Wireless
- Riprogramma sensori universali Schrader, Alligator e Huf
- Grazie alla stampante Bluetooth e al caricatore PAD, che possono essere acquistati come accessori, l'operatore eseguirà le operazioni più velocemente.



### CUB

- Diagnosi e programmazione wireless sensori 315/433MHz
- Salvataggio dati sensori fino a 20 veicoli
- Clonazione automatica di sensori originali e aftermarket
- Clonazione manuale di sensori originali
- Programmazione ex-novo di sensori CUB con assegnazione nuovo ID
- Modifica wireless dell'ID sensore CUB (già montato)
- Programmazione OBD II
- Durata batteria indicativa 5/7 anni (in funzione dell'utilizzo del veicolo)
- Durata batteria Tool dopo ricarica completa (1 giornata di lavoro)
- Aggiornamenti frequenti (1/3 mesi) e gratuiti per 5 anni

## Arredi e utensili per officine

Forniamo tutta la gamma a marchio Beta, in particolare arredi, carrelli e tutta l'utensileria dedicata all'automotive.

Da noi potrete acquistare dal semplice cacciavite ai più complessi assortimenti per officine.



### Carrello/cassettiera C39

- Cassettiera mobile con 2 ruote girevoli
- Sistema di apertura a sgancio rapido in alluminio
  - Piano di lavoro multifunzione alta resistenza con portaminuterie e fori per alloggiamento giraviti
  - Possibilità di 3 colorazioni diverse



### Smonta ammortizzatori

- Smonta ammortizzatori pneumatico per autoveicoli, SUV e veicoli commerciali dotato di griglia di protezione frontale



### Carrello trasporta pneumatici

- Essenziale per il trasporto degli pneumatici
- Trasporto pneumatici con diametro max 980 mm.
  - Altezza massima trasportabile 1,60 m
  - Portata massima 200 Kg.
  - due inclinazioni



Codice	Descrizione
<b>71000</b>	Bussola 3/4" esagonale 928A misure (19-60 mm.)
<b>71001</b>	Bussola 1/2" esagonale 920A misure (8-32 mm.)
<b>71003</b>	Bussola 1/2" maschio esagonale 920PE misure (3-19 mm.)
<b>71002</b>	Bussola 1/2" maschio torx 920TX misure ((T20-T60)

Codice	Descrizione
<b>71010</b>	Prolunga maschio e femmina 1/2" - L.125 920/21
<b>71011</b>	Prolunga maschio e femmina 1/2" - L.255 920/22
<b>71006</b>	Quadro maschio 1/2" con spina scorrevole 920/42
<b>71007</b>	Quadro maschio 3/4" con spina scorrevole 928/42



Codice	Descrizione
<b>714..</b>	Chiave combinata 42 misure (5.5 - 41 mm.)
<b>71089</b>	Serie chiavi maschio esagonale piegate 96BPC/SC9
<b>71920</b>	Cricchetto reversibile 1/2" 920/55
<b>71928</b>	Cricchetto reversibile 3/4" 928/55

Codice	Descrizione
<b>71952</b>	Chiave a T con bussola esagonale snodata 952 misure (6-24 mm.)
<b>71951</b>	Chiave a T con maschio esagonale snodao 953 misure (3-10 mm.)



Codice	Descrizione
<b>71049</b>	Pinza regolabile 1048 misura 300 mm.
<b>71151</b>	Pinza universale 1150BM misura 180mm.
<b>71031</b>	Serie 4 pinze per seeger 1031/S4PA
<b>72012</b>	Martello 1391 Diametro 65 mm.

Codice	Descrizione
<b>71272</b>	Serie giraviti misti serie Easy 1203/D8P
<b>71273</b>	Serie giraviti misti serie Easy 1203/D10N
<b>71293</b>	Serie giraviti misti serie Max 1293/D8

Varie per officina



**Mod.222B FIORE Bianco**  
COD.90501

Guanti Fiore Bianchi bordati in pelle Bovino.  
Taglie: 7/8/9/10/11.



**Mod.NBR Giallo**  
COD.90503

Il palmo ricoperto in NBR anti-scivolo, alta resistenza all'abrasione. Adatto anche per lavori di precisione.  
Taglie: 7/8/9/10.



**Mod.3100 Strong**  
COD.90509

Guanti monouso senza talco, ottimo confort.  
Confezioni da 50 pezzi.  
Taglie: L/XL.



**Mod.3101 Nitrile**  
COD.90511

Guanti monouso in nitrile, senza talco, ottimo confort.  
Confezioni da 100 pezzi.  
Taglie: L/XL.



**Carta Assorbente Mod.3110**  
COD.90777

Carta assorbente per uso professionale ed industriale.



**Biancamano Mod.3209**  
COD.90689

Bianca e cremosa, di qualità elevata. Gradevolmente profumata, sgrassa le mani da sporchi pesanti.  
Fusti da 5 Kg.



**Lavamani GLIK**  
COD.90690

Gel vegetali con Sali Minerali disponibile in 3 diverse grane detergenti:  
Verde: Grana FINE  
Blu: Grana MEDIA  
Rossa: Grana GROSSA  
Fusto da 4 litri



**Occhiali Protettivi MOD.S920**  
COD.96850

Occhiali panoramici trasparenti con fascia elastica. Dotati di valvole d'aerazione e lenti antiappannanti. Ideali per lavori pesanti e prolungati.



**Archetti Antirumore MOD.1724**  
COD.96840

Auricolari protettivi con archetto a buona attenuazione.



**Sacchi Per Pneumatici**  
COD.90796

In rotolo  
Confezione: 100 pezzi

**Sacchi Per Pneumatici**  
COD.90799

In scatola  
Confezione: 100 pezzi



**Copri-Sedili**  
COD.90790

Copri sedili in plastica resistente neutri, per protezione dell'abitacolo durante il servizio al veicolo.  
Confezione: 125 pezzi



**WD-40**  
COD.90172 -  
*SPECIALIST* ML.400  
  
COD.90173 - ML.600  
COD.90174 - ML.500  
COD.90177 - ML.400

**Grasso Bianco**  
COD.90179  
  
Spray, adatto a lubrificare movimenti meccanici di qualsiasi genere.  
Contenuto: 400 ml

**Grasso al Rame**  
COD.90188  
  
Spray, adatto a lubrificare cuscinetti, alberi motore, ingranaggi, movimenti meccanici, utensili.  
Contenuto: 400 ml

**WET'N PROTECT**  
COD.50253  
  
"NO TOUCH" Pulisce e protegge i pneumatici con effetto "bagnato".  
Contenuto: 500 ml

**PULITORE FRENI**  
COD.90160  
  
Pulitore freni Forch  
Contenuto: 600 ml



**Vasche prova Camere/Tubeless**

La linea di vasche moderne e professionali, progettate in modo semplice e funzionale. Montaggio semplice e rapido. A richiesta, contenitore in acciaio Inox.

**Prodotto Correlato**

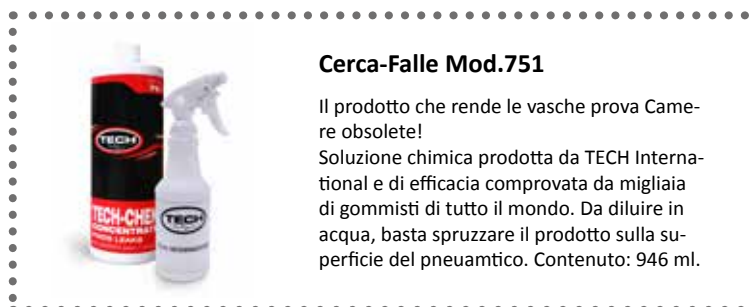

**Cerca-Falle Mod.751**

Il prodotto che rende le vasche prova Camere obsolete!  
Soluzione chimica prodotta da TECH International e di efficacia comprovata da migliaia di gommisti di tutto il mondo. Da diluire in acqua, basta spruzzare il prodotto sulla superficie del pneumatico. Contenuto: 946 ml.

Servizio Assistenza Moto

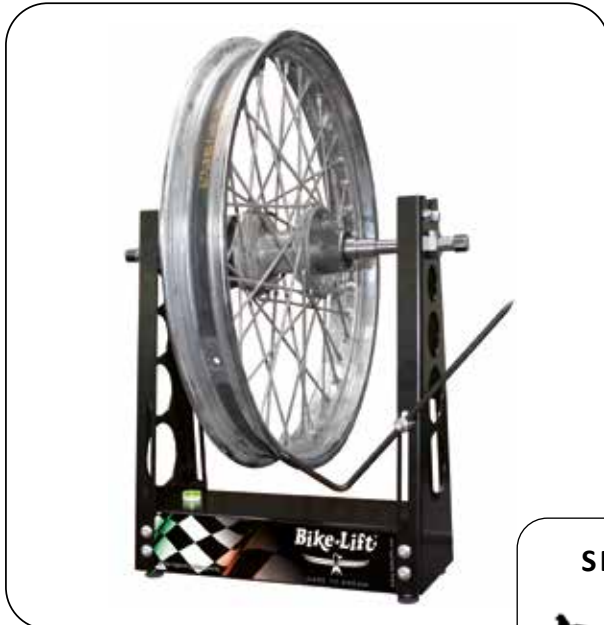

**Bilanciatrice Statica Mod. B-35N**

COD.07305

- Strumento per l'equilibratura statica delle ruote da moto.
- Usato da tutte le grandi case costruttrici di pneumatici nei servizi di assistenza corse a livello mondiale.
- Verniciatura a polvere.
- Rotelle di scorrimento in acciaio durissimo montate su cuscinetti ad alta sensibilità.

**Accessori per Bilanciatrice**

Sono disponibili separatamente i seguenti accessori:

Modello	Kit Adattatori
B-A01	monobraccio
B-A02	BMW
B-A03	MAXI SCOOTER D. 10 mm.
B-A04	PIAGGIO X9
B-A05	BMW (dal 2006)
BL-124-01	BMW-1200

SERVIZIO



MOTO



**Cavalletto Anteriore Mod. FS-10**

COD.07320

Cavalletto Anteriore Universale sottoforcella. Realizzato con un unico tubo in acciaio diametro 35 mm, spessore 2 mm e verniciato a polvere poliestere. Dotato di 4 ruote in nylon da 90 mm di diametro e coppia di inserti con volantini a tre lobi per il facile posizionamento e regolazione dei supporti.



**Cavalletto Posteriore Mod. RS-17**

COD.07325

Cavalletto Posteriore Universale. Realizzato con un unico tubo in acciaio diametro 35 mm, spessore 2 mm e verniciato a polvere poliestere. Dotato di 4 ruote in nylon da 90 mm di diametro e coppia di inserti con volantini a tre lobi per il facile posizionamento e regolazione dei supporti in gomma o a forchetta.



**Supporto SAC-10**

COD.07333

Coppia supporti a cono



**Supporto SBG-10**

COD.07335

Supporto in gomma universale per l'inserimento sotto al forcellone.

## Sollevatori alta qualità

Siamo rivenditori autorizzati di Sollevatori PASQUIN.  
PASQUIN offre un'ampia gamma di sollevatori oleopneumatici, tutti forniti di prolunghe in acciaio.  
Sono azionati da una pompa a doppio effetto e dotati di dispositivi di sicurezza che li rendono affidabili, robusti e di lunga durata.  
L'ampia base assicura stabilità e sicurezza.

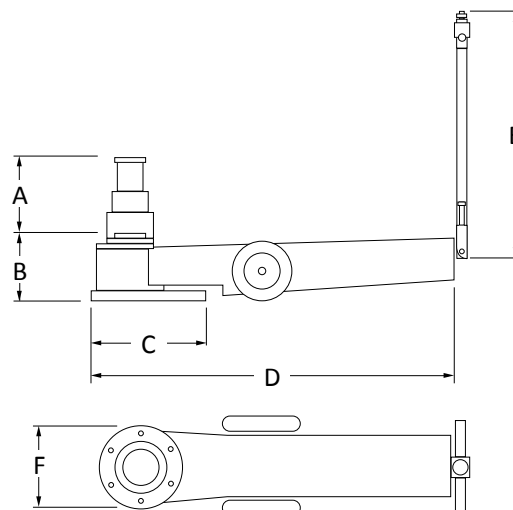

Modello	Peso (kg)	Misure (mm)						Portata (ton)				
		A	B	C	D	E	F	1°	2°	3°	4°	5°
<b>P 302 NV</b>	97	200	220	350	1000	1570	220	50	25	-	-	-
<b>P 303 NV</b>	92	216	175	350	1000	1570	220	60	40	20	-	-
<b>P 304 NV</b>	93	286	175	350	1000	1570	220	58	45	25	13	-
<b>P 304 NVB</b>	88	240	150	350	1000	1570	220	50	34	21	11	-
<b>P 305 NV</b>	88	295	150	350	1000	1570	220	60	48	27	15	10

Modello	Peso (kg)	Misure (mm)						Portata per livelli di alzata (ton)				
		A	B	C	D	E	F	1°	2°	3°	4°	5°
<b>P 302</b>	86	195	220	340	960	1570	250	50	30	-	-	-
<b>P 302 EX</b>	107	190	220	380	970	1570	290	80	50	-	-	-
<b>P 303 N</b>	109	275	220	380	970	1570	290	60	40	20	-	-
<b>P 303 EB</b>	98	216	175	380	970	1570	290	60	40	20	-	-
<b>P 304 N</b>	99	286	175	380	970	1570	290	58	45	25	13	-
<b>P 304 B</b>	92	240	150	380	970	1570	290	50	34	21	11	-
<b>P 304 S</b>	112	410	230	380	970	1570	290	58	45	25	13	-

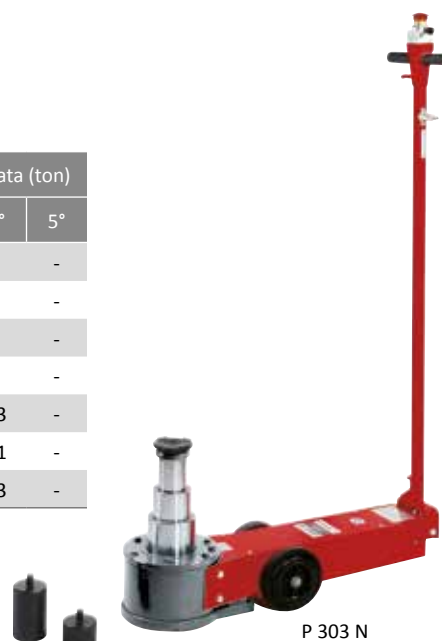



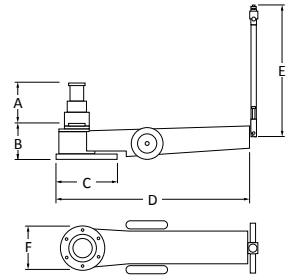

P 302 SC

Modello	Peso (kg)	Misure (mm)						Portata per livelli di alzata (ton)				
		A	B	C	D	E	F	1°	2°	3°	4°	5°
<b>P 302 SC</b>	80	195	220	340	810	1250	250	50	30	-	-	-
<b>P 303 EB SC</b>	93	216	175	380	825	1250	290	60	40	20	-	-
<b>P 304 B SC</b>	88	240	150	380	830	1250	290	50	34	21	11	-

**Linea service** - più maneggevoli e ideali per essere caricati sul furgone per eseguire il servizio su strada.



Modello	Peso (kg)	Misure (mm)						Portata per livelli di alzata (ton)				
		A	B	C	D	E	F	1°	2°	3°	4°	5°
<b>P 103</b>	44	162	120	-	640	1250	215	33	18	10	-	-
<b>P 105</b>	96	185	120	350	1200	1570	220	68	51	31	17	10



P 152 C



P 105

Modello	Peso (kg)	Misure (mm)						Portata per livelli di alzata (ton)				
		A	B	C	D	E	F	1°	2°	3°	4°	5°
<b>P 152 C</b>	39	186	175	-	420	1250	215	30	15	-	-	-
<b>P 182 C</b>	37	157	150	-	420	1250	215	30	18	-	-	-
<b>P 250 C</b>	42	240	230	-	420	1250	215	25	-	-	-	-

Linea dotata di pompa a semplice effetto ad economia d'aria.





PASQUIN  
P 50

### Sollevatore PASQUIN P 50

Sollevatore oleopneumatico a carrello, ideale per vettura e Trasporto leggero.



CP 80020

### Sollevatore CP 80020

Fabbricato in acciaio pesante, il telaio viene saldato con cerchi rinforzati per uso quotidiano su autovetture e furgoni. Grazie alla capacità e rapidità di sollevamento, garantisce produttività e comfort di utilizzo.



OMCN  
1120/F

### Sollevatori OMCN 1120F - 1120E

Ottimi per il servizio stradale. Grazie ai doppi rulli anteriori basculanti ed alle ruote posteriori girevoli in poliuretano, consentono di poter muovere i sollevatori anche sui grigliati.

Modello	Codice	Portata (ton)	Altezza Min (mm)	Altezza Max (mm)	Lunghezza (mm)	Larghezza (mm)	Peso (kg)
PASQUIN P50	04909	5	90	500	900	320	-
CP 80020	04990	2	75	505	750	375	-
OMCN 1120/F	04651	2	140	520	740	530	45
OMCN 1120/E	04650	2	112	810	1030	530	65

## Strumenti per Officina



Lampada Fasano MOD. FG211  
COD.08845

Lampada ricaricabile con SMD LED

- Autonomia luce: 16 ore circa
- Barra luminosa stato di carica
- Regolazione luminosità con selettore girevole
- Due fonti luminose (una principale, l'altra frontale a spot)
- Carica batterie da 100-240 V



Torcia LED MOD. KB140  
COD.08883

- Luminanza frontale
- Batteria: 3,7V Li-PO
- Caricabatterie: 100/240 V
- Tempo di ricarica: 3,5 h
- Durata luce: 3h
- Gancio integrato estraibile

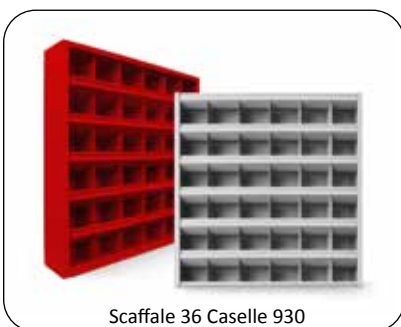

Scaffale 36 Caselle 930

### Cassettiere per officina

Scaffale 36 caselle **CODICE: 07770**  
GIOSTRA 30 caselle **CODICE: 07780**



Giostra 30 caselle  
G30

## Dispositivi per Officina

### Compressori a pistoni e silenziati



Compressori a marchio FINI di alta Qualità in una gamma ampia e completa che include compressori a pistone da 0,75 a 20 HP e compressori industriali che vanno da 2,2 a 250 kW

Modello	Codice	Motore	Litri	Hp/Kw	Bar/Psi	Aria l/min.
COMPRESSORE SILENZIATO PULSAR EVO BK119-270-5.5	08018	Bistadio	270	5.5/4	10/145	674
COMPRESSORE SILENZIATO PULSAR EVO BK119-270-7.5	08009	Bistadio	270	7.5/5.5	10/145	840
COMPRESSORE BK 119-270-5.5	08010	Bistadio	270	5.5/4	10/145	620
COMPRESSORE BK 119-270-7.5	08017	Bistadio	270	7.5/5.6	10/145	840



### Gonfiagomme

Per il controllo e il ripristino della pressione di qualsiasi tipo di pneumatico. Le operazioni di controllo e ripristino della pressione dei pneumatici sono effettuate tramite la pistola di gonfiaggio munita di manometro  $\varnothing$  60 mm con scala 0 - 10 bar. Disponibili con serbatoio da: 10 - 15 - 24lt



### Recuperatori/Aspiratori

Recuperatori - aspiratori pneumatici. Da utilizzare per il cambio rapido dell'olio motore in qualsiasi automezzo. Disponibili con serbatoi di varie dimensioni

Attrezzature: Linea completa



**Smontagomme AQUILA**

Smontagomme tradizionali per vettura e moto.



Forniture per  
Gommisti e  
Autofficine.

**TR** 

**Smontagomme Tornado**

Smontagomme superautomatico con tecnologia "senza leva", ad azionamento idraulico con preselezione diametro ruota.



**Smontagomme RAPTOR**

Smontagomme superautomatici a platello per vettura con tecnologia "senza leva".



**Smontagomme TBE**

Smontagomme per ruote Autocarro, Autobus e Movimento Terra.





### Bilanciatrice MT 3200 up

Equilibratrici digitali ciclo automatico per ruote Moto, Vettura e Trasporto Leggero.



### Bilanciatrice MT 3650 up

Equilibratrici elettronica a monitor. Nuovo dispositivo con puntatore laser LPS per Moto, Vettura e Trasporto Leggero.



## TR ATTREZZATURE srl

Forniture per Gommisti e Autofficine



### Bilanciatrice MT 4000 C

Equilibratrice ad acquisizione automatica delle dimensioni, con nuovo sistema laser e posizionamento automatico pesi su ruote in lega con monitor LCD Touch screen 22".





**Sollevatori TITAN**

Sollevatori a forbice sotto-ruota da 4.300 a 6.500 kg.



**Sollevatori TITAN**

Sollevatori sottoscocca da 3.000 a 4.000 kg.



**Sollevatori TITAN**

Sollevatori a 2 e 4 colonne da 3.200 a 5.000 kg.



Esperienza nella distribuzione del marchio **MONDOLFO FERRO** con esclusiva.

Attrezzature per gommisti, autofficine e carrozzerie.

### Sollevatori MAGNUM

Sollevatori a forbice sotto-ruota a basso profilo per Autocarro da 10 a 50 ton.



### TRADIZIONE E SERVIZIO

La Mondolfo Ferro è leader mondiale nel settore delle auto attrezzature specializzato nella produzione di smontagomme, equilibratrici ruote, ponti sollevatori, assetti ruote, banchi provafreni e sospensioni ed analizzatori gas di scarico.

TR ATTREZZATURE porta a voi il mondo Mondolfo Ferro grazie ad oltre 30 anni di esperienza nella distribuzione di questo marchio di attrezzature per gommisti, autofficine e carrozzerie.

Quotidianamente sul territorio, siamo vicini ai nostri clienti per fornire il supporto tecnico e l'assistenza, oltre alla migliore consulenza per selezionare i prodotti adatti alle vostre reali necessità.

## TR ATTREZZATURE srl

Forniture per Gommisti e Autofficine

### Assetti ruote TRIGON

Linea di Assetti ruote dalla versione con 8 sensori via radio alla versione a bersagli passivi con 8 telecamere DIGITALI di nuova generazione.



# QUICKVISION

QUICKVISION 3.5  
aumenta la redditività e  
fidelizza la clientela

- Accettazione facile e veloce
- controllo accurato e completo
- archivio delle prove effettuate
- messaggistica mirata al cliente

TR  



## Scegli la tecnologia!

Assetto: Verifica stato geometrico della vettura

Profile Reader: Verifica consumo dello pneumatico

TPMS: Controllo stato del sensore Batterie, Stato efficienza batteria

Perdita liquidi: Ispezione visiva del vano motore

Spazzole tergicristalli: Controllo usura

Batterie: Stato efficienza batteria

RiK: Immagine digitalizzata dello stato dell'arte dei cerchi



Semplicità d'uso: Le prove sono automatizzate al massimo, l'assetto, il controllo di battistrada e fari si fanno comodamente seduti in auto con il tablet sul volante. La flessibilità delle prove permette all'operatore la piena personalizzazione.

Facilità d'interpretazione: Tutti i risultati sono in codice colore, rosso - giallo - verde. Ci si rende subito conto delle condizioni di prova a tutto vantaggio per la "vendita" dei servizi al cliente. I dati completi sono comunque sempre consultabili da tablet.

## PRE-CHECK CONTACTLESS

### Semplice e immediato

In pochi secondi QUICKVISION verifica lo stato d'assetto della vettura, senza bisogno di un operatore e senza toccare il cerchio. In più grazie al gestionale integrato è possibile effettuare il check-up completo del veicolo già in fase di accettazione (versione con LAUCHER).





### Gabbie antiscoppio TBR 1100

Gabbia antiscoppio per ruote autocarro con struttura modulare per consentire la composizione di una gabbia in base alle proprie esigenze

Altezza massima 1300 mm./51.2"  
Larghezza massima 600 mm./23.6"



### LAVARUOTE VORTEX 850

Lavaruote elettronica dotata di sistema di lavaggio a ciclo chiuso ad acqua a bassa pressione e granuli, concepita per operare su ruote di auto, SUV e veicoli commerciali leggeri di elevate dimensioni e peso. Progettata e testata anche per funzionamento ottimale su ruote chiodate.



### ATTREZZATURA RETTIFICA CERCHI

Offriamo una linea Completa di attrezzature per rettificare i cerchi, dalla più semplice a quella DIGITALE Top di Gamma.

Garanzia del Produttore: 24 mesi



### Sollevatore Partner 70

Sollevatore elettrico per ruote vettura, Suv e trasporto leggero fino a 70 kg

### Proadas - sistema di calibrazione

PROADAS è il sistema universale modulare sviluppato per la verifica e la calibrazione dei sistemi di assistenza alla guida, la verifica dello stato di allineamento e il servizio di assetto ruote completo su vetture e veicoli commerciali multimarca.

- Ergonomico - L'operatore effettua le regolazioni senza doversi spostare
- Preciso - Grazie alla tecnologia integrata, i sensori CCD e distanziometri senza contatto
- Intuitivo - Grazie alle info comunicate in tempo reale dai dispositivi wireless integrati

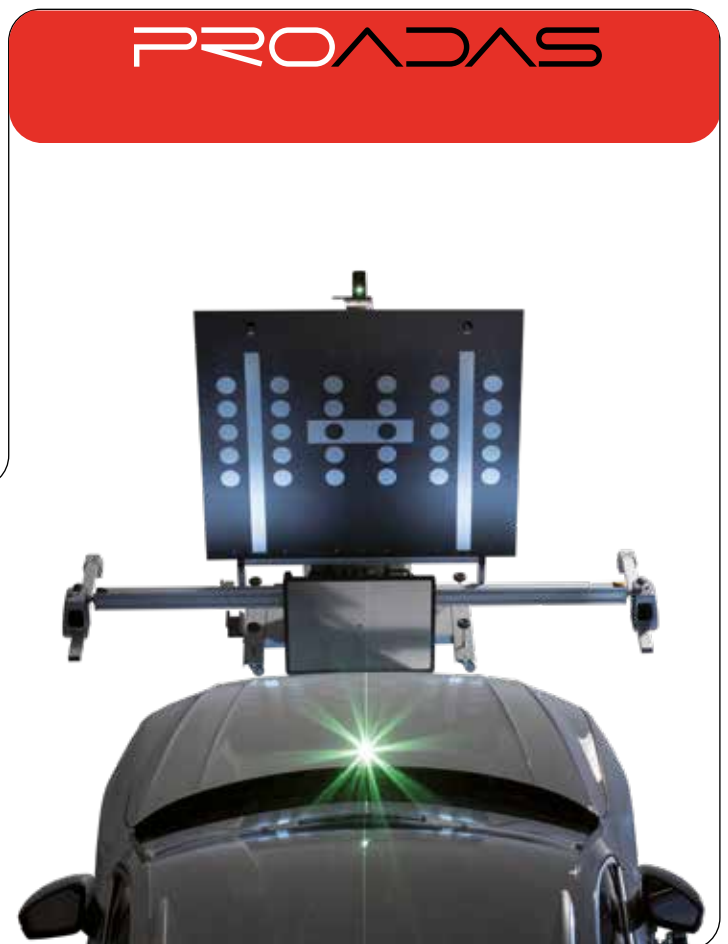

## Accessori per Attrezzature



01740

01741

### Dispositivi Premi-Talloni COD.01740

Mantiene il tallone premuto sotto la flangia del cerchio

COD.01741

Morsetto a vite per pneumatici RUNFLAT.



01719

01720

### Utensile x smontagomme COD.01719

Utensile completo di innesto per lo smontaggio del pneumatico

COD.01720

Ricambio utensile in plastica



### Protezione in plastica lama stallonatore COD.01714

Protezione lama, in plastica molto resistente, per evitare di rovinare il cerchio durante la stallonatura



### Kit adattatori moto COD.01705

kit di 4 adattatori autocentranti per ridurre la capacità di bloccaggio esterno di 4"

COD.01702

Kit di 4 adattatori moto



### Ghiera bloccaggio ruota COD.02751

Ghiera per bloccaggio ruota Equilibratrice

Disponibili per tutte le marche di Equilibratrici



### Cuffia e protezione per ghiera COD.02753

COD.02753

Calotta per Ghiera

COD.02754

Protezione per Calotta



### Cono x fuoristrada COD.02722

Cono di centraggio per equilibratura ruota D. 94-125



### Kit Ruote x Furgoni COD.02723

Cono di centraggio + Distanziale per equilibratura ruota D. 122-174



### Quick Plate 5 COD.02727

Flangia per equilibratura ruota

- Interassi da 95 - 182 mm
- Per tutti i cerchi da 4, 5 e 6 fori/bulloni
- Nessuna perdita di tempo per trovare l'interasse
- Bloccaggio tramite nuovo sistema ProLoc System
- Equilibratura ottimale con l'uso del "DuoExpert"
- Qualità HAWEKA - Made in Germany

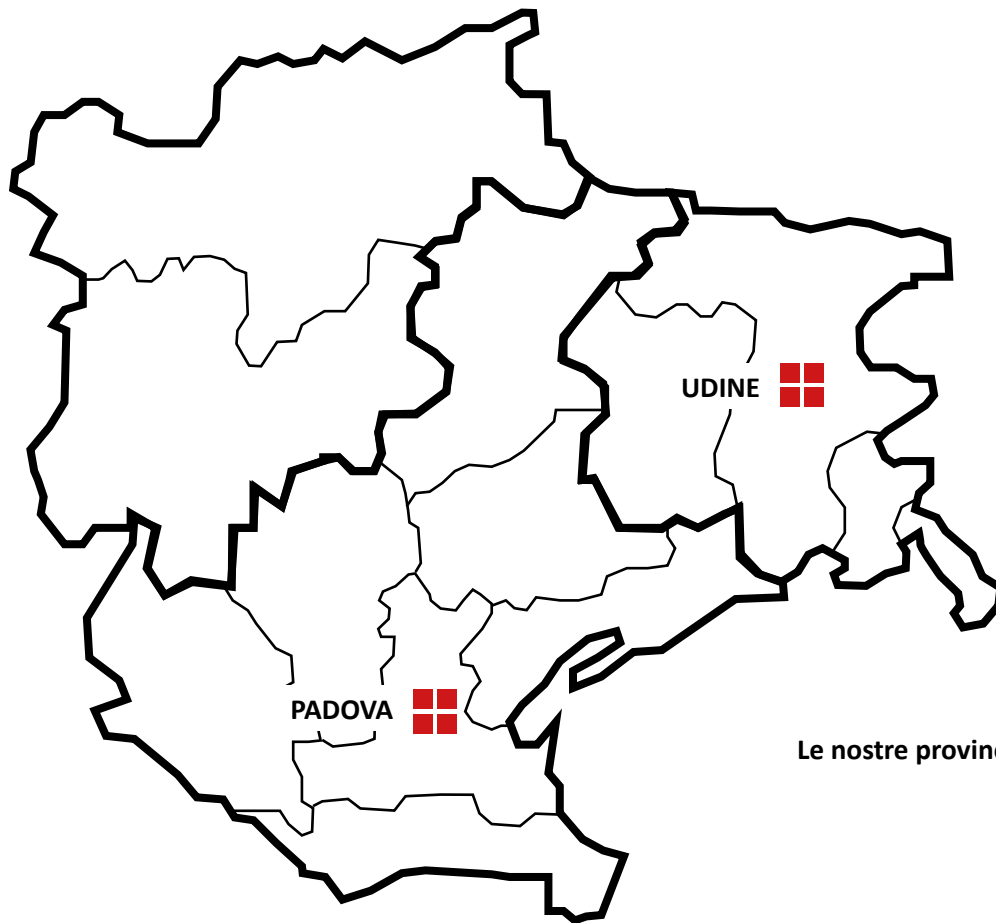

**Le nostre province di vendita**

**VENETO:**

PADOVA  
VENEZIA  
VERONA  
VICENZA  
TREVISO  
ROVIGO  
BELLUNO

**TRENTINO:**

TRENTO  
BOLZANO

**FRIULI VENEZIA GIULIA:**

UDINE  
PORDENONE  
GORIZIA  
TRIESTE

**SEDE PRINCIPALE:**

Via S. Giuseppe, 54/A  
35030 SELVAZZANO (PADOVA)  
Telefono 049/8055022 r.a.  
Fax 049/8302644  
e-mail: [info@trattrezzature.it](mailto:info@trattrezzature.it)  
[www.trattrezzature.it](http://www.trattrezzature.it)

**FILIALE:**

Via Sondrio, 2/6  
33100 UDINE  
Tel. 0432/481676  
Cel.3357479867  
e-mail: [trattrezzatureud@libero.it](mailto:trattrezzatureud@libero.it)

**TR ATTREZZATURE** srl  
Forniture per Gommisti e Autofficine

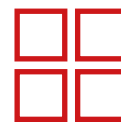

**SEDE PRINCIPALE:**

Via S. Giuseppe, 54/A  
35030 SELVAZZANO (PADOVA)  
Telefono 049/8055022 r.a.  
Fax 049/8302644  
e-mail: [info@trattrezzature.it](mailto:info@trattrezzature.it)  
[www.trattrezzature.it](http://www.trattrezzature.it)

**FILIALE:**

Via Sondrio, 2/6  
33100 UDINE  
Tel. 0432/481676  
e-mail: [trattrezzatureud@libero.it](mailto:trattrezzatureud@libero.it)